



## CELLE DI CARICO E TRASMETTITORI DI PESO

---

CATALOGO

 **DINI ARGEO**  
Scales - Weighing systems

A RICE LAKE WEIGHING SYSTEMS COMPANY

1

**CELLE DI CARICO E ACCESSORI**  
TABELLA COMPARATIVA

2

**TRASMETTITORI DI PESO**  
TABELLA COMPARATIVA

3

**SCOPRI**  
LA NOSTRA GAMMA COMPLETA DI PRODOTTI



		Portata (kg)	Max superficie di carico (mm)	Acciaio Inox	ATEX	IP68	IP69K	Digitale	Precisione	Codice	
OFF-CENTER		3 ... 40	300 x 300		•				C3	SPO	pag. 6
		10 ... 200	600 x 600		•				C3	SPG	pag. 7
		7 ... 36	450 x 450		•				<b>C6</b>	SPG C6	pag. 8
		100 ... 500	600 x 600		•				C3	SPM	pag. 9
		100 ... 630	700 x 700		•				C3	SPBC	pag. 10
		300 ... 750	800 x 800		•				C3	SPN	pag. 11
		7,5 ... 200	500 x 400	•		•	•		C3	SPSW	pag. 12
		50 ... 100	500 x 400	•	•				C3	SPSY	pag. 13
		100 ... 500	800 x 800	•					C3	SPSX	pag. 14
		500 ... 1000	800 x 800	•	•	•			C3	SPSZ	pag. 15
FLESSIONE		10 ... 500		•	•	•			C3	FXC	pag. 16
		20 ... 200		•		•			<b>C6</b>	FXC C6	pag. 18
		10 ... 500		•	•	•			C3	FXD	pag. 20
		KIT DI MONTAGGIO									pag. 22
SHEAR BEAM		500 ... 2000			•				C3	SBT	pag. 26
		500 ... 10 t		•	•	•			C3	SBX	pag. 28
		500 ... 2000		•	•	•			<b>C6</b>	SBK C6	pag. 30
		KIT DI MONTAGGIO									pag. 32
DOUBLE SHEAR BEAM		25 t ... 40 t			•	•			C3	RSBT	pag. 38
		10 t ... 30 t		•	•	•			<b>C4</b>	DSBI	pag. 39
		KIT DI MONTAGGIO									pag. 40
TRAZIONE		2000 ... 10 t		•		•			C3	STU 1K	pag. 42
		2000 ... 10 t			•				C3	STFC	pag. 44
		15 ... 1000							C3	SL	pag. 46
COMPRESIONE		250 ... 100 t		•	•	•			C3	CPX	pag. 48
		150 ... 500 t		•	•	•			C3	CPA	pag. 50
		50 t ... 1000 t		•						CPH	pag. 52
		KIT DI MONTAGGIO									pag. 54
COLONNA		30 t		•	•	•			<b>C4</b>	RCA	pag. 62
		20 t ... 50 t		•	•	•			C3	RCPT	pag. 63
		30 t ... 50 t		•		•	•		<b>C4</b>	RCD	pag. 64
		30 t		•		•	•		<b>C4</b>	RCPTD	pag. 65
		KIT DI MONTAGGIO									pag. 66
PERNO		COMPLETAMENTE PERSONALIZZATE									pag. 74
ALTRO	SCATOLE DI GIUNZIONE										pag. 70
	BARRIERE ZENER										pag. 72
	CAVI										pag. 73

INTERFACCE E PROTOCOLLI



	Velocità di conversione (Hz)	N. bilance/canali	Celle di carico digitali	Uscita analogica	RS485 Modbus RTU	PROFINET	PROFIBUS	EtherNet/IP	Modbus TCP/IP	EtherCAT	CANopen	DeviceNet	Ingressi/ triggers	Uscite/ setpoint		
pag. 78	4800	1		●	●	●	○	●	●	●	○	○	2	4		DGT5X
															per barra DIN	
pag. 80	2600	Fino a 4	●	●	●	●	●	●	●	●	●	●	2	2		DGT4X
															per barra DIN	
pag. 82	2600	Fino a 4			●											DGT4SP
pag. 88	400	Fino a 1		●	●	●	○	●	●	●	○	○	2	4		DGT1S PLUS
															per barra DIN	
pag. 90	400	1		●	●	○	○	○	○	○	○	○	2	2		DGT1S
															per barra DIN	
pag. 92	400	1		●	●		○						2	2		DGT1
															per barra DIN	
pag. 94	400	Fino a 4		●	●	●	●	●	●	●	○	○	2	2		DGT4
															per barra DIN	
pag. 96	400	1		●	●								2	6		DGT1P
															da pannello	
pag. 98	400	1		●	●		●						2	6		DGT1P
															da pannello	
pag. 100	400	1		●	●		●						2	6		DGT0
															da pannello	
pag. 102	400	1		●	●	●	●	●	●	●	○	○	2	2		DGT20
															da banco/parete	
pag. 104	400	1		●	●		●						2	2		DGT20I
															da banco/parete	





---

A RICE LAKE WEIGHING SYSTEMS COMPANY

---



## PRODUTTORE DI CELLE DI CARICO E TRASMETTITORI DI PESO

Dini Argeo progetta e produce celle di carico e sensori per la pesatura che si distinguono per l'alta qualità e la semplicità d'installazione. Attraverso le proprie linee di produzione e partner specializzati altamente qualificati Dini Argeo è in grado di realizzare celle di carico di ogni tipologia e per ogni esigenza, dalla pesatura di precisione al controllo di sicurezza. Questo catalogo racchiude una gamma completa di celle di carico con dimensioni e portate standard, progettate da Dini Argeo per soddisfare la maggior parte delle applicazioni di pesatura.

Dini Argeo offre inoltre un servizio di progettazione e sviluppo di celle di carico speciali, consulta il nostro reparto commerciale per maggiori informazioni.



Da oltre 20 anni Dini Argeo produce trasmettitori di peso della serie DGT che si distinguono per l'affidabilità e la precisione di lettura in impianti di pesatura industriale automatizzati.

I trasmettitori DGT sono progettati e costruiti in Italia da Dini Argeo e racchiudono tutte le più recenti tecnologie disponibili sul mercato.

Grazie al team di ingegneri altamente qualificati Dini Argeo è in grado di sviluppare inoltre elettroniche di pesatura e firmware completamente personalizzati, certificati e conformi alle normative internazionali.

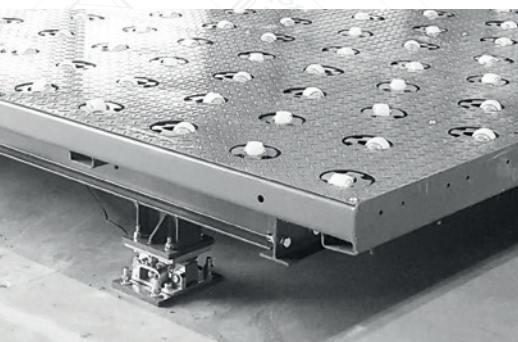



## OFF-CENTER



Le celle di carico Off-Center/Single Point Dini Argeo sono ideali per creare aree di pesatura nelle quali la precisione della misura è ottimale in qualsiasi punto. Sono la soluzione migliore per creare piattaforme e piatti di pesatura, micro dosatori e nastri pesatori a prezzi competitivi.

Grazie alle loro caratteristiche meccaniche le celle Off-Center sono particolarmente reattive e indicate per pesate veloci, anche dinamiche. Possono essere utilizzate sia singolarmente (sistemi monocella) che accoppiate (sistemi multicella).



## A FLESSIONE



Le celle di carico a Flessione Dini Argeo uniscono la reattività e la precisione di una cella Off-Center alla robustezza di una cella Shear Beam.

Il segreto per ottenere precisioni ottimali con le celle a Flessione è quello di applicare la forza in un punto preciso; per installazioni a regola d'arte, sia in applicazioni statiche che dinamiche, Dini Argeo offre una gamma completa di accessori di montaggio.

Sono la soluzione migliore per creare rulliere e nastri pesatori. Ideali per sistemi multicella.

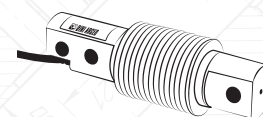

## SHEAR BEAM



Le celle di carico Shear Beam Dini Argeo sono la soluzione ideale per pesare silos e tramogge di media portata e per realizzare sistemi a più celle di carico, come piattaforme da pavimento.

Il segreto per ottenere precisioni ottimali con le celle Shear Beam è quello di applicare la forza in un punto preciso; per installazioni a regola d'arte, sia in applicazioni statiche che dinamiche, Dini Argeo offre una gamma completa di accessori di montaggio. Ideali per sistemi multicella.



## DOUBLE SHEAR BEAM



Le celle di carico Double Shear Beam Dini Argeo offrono le stesse caratteristiche delle celle Shear Beam, ma con capacità di carico molto più elevate.

Trovano applicazione nella pesatura di silos di alta portata e sono la scelta ottimale per la costruzione di pese a ponte. Ideali per sistemi multicella.

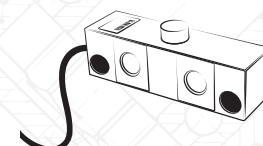

## A TRAZIONE



Le celle di carico a Trazione / Compressione Dini Argeo sono perfette per pesare carichi sospesi o per misurare forze in trazione o in compressione, carichi di rottura o picchi di peso.

Rappresentano la soluzione più semplice per pesare una tramoggia, un big bag o qualsiasi altro carico che abbia una forma irregolare.

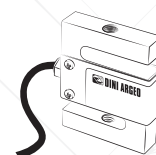

## A COMPRESSIONE



Le celle di carico a Compressione Dini Argeo sono la soluzione migliore per la pesatura di silos, tramogge e vasche di media e alta portata.

La particolare forma compatta che le caratterizza è studiata per pesare in assenza di flessioni meccaniche, rendendole particolarmente robuste e resistenti alle sollecitazioni, anche estreme.

I kit di montaggio Dini Argeo per celle di carico a Compressione ne rendono particolarmente semplice l'installazione al di sotto della struttura da pesare.





## A COLONNA

Le celle di carico a Colonna Dini Argeo sono ideali per la costruzione di pese a ponte e la pesatura di silos ad alta portata. La loro forma permette al carico di oscillare entro i limiti previsti e ritornare sempre nella posizione d'origine per una pesatura ottimale. Questa caratteristica è indispensabile nella realizzazione di pese a ponte a regola d'arte. Utilizzando i kit di montaggio Dini Argeo, queste celle di carico possono pesare con estrema precisione silos e tramogge di altissima portata.

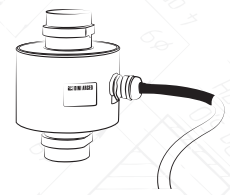

## CELLE DI CARICO A PERNO

Il vantaggio del perno pesatore è quello di poter essere installato al posto di un perno meccanico esistente attorno al quale avviene il movimento di una parte del macchinario. Il perno pesatore viene realizzato su misura con caratteristiche meccaniche di resistenza compatibili a quelle del perno esistente. Trovano impiego in applicazioni in movimento come bracci meccanici di sollevamento, gru, carri ponte, AGV, pesatura on-board e carri agricoli.

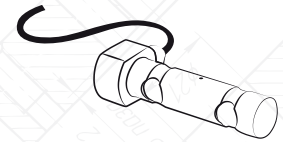

## KIT DI MONTAGGIO

I kit di montaggio Dini Argeo sono progettati per semplificare l'applicazione delle celle di carico alle strutture da pesare, garantendo le migliori prestazioni di pesatura. Ogni accessorio offre caratteristiche ben precise che lo rendono ideale per specifiche applicazioni, dalla pesatura di nastri e rulliere alla pesatura di silos e tramogge di alta portata.

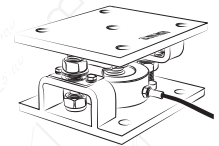

## SCATOLE DI GIUNZIONE

Dini Argeo offre una gamma completa di scatole di giunzione e accessori per collegare le celle di carico all'elettronica di pesatura.

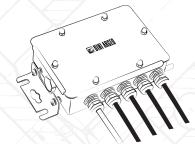

## TRASMETTITORI DI PESO AD ALTA VELOCITÀ PER PROCESSO E AUTOMAZIONE INDUSTRIALE

Questi trasmettitori di peso sono progettati per l'utilizzo in applicazioni dove serve un'altissima velocità di campionamento per poter pesare con estrema precisione in alcune frazioni di secondo. Ideali per applicazioni di pesatura su nastro, dosaggio e micro dosaggio, riempimento in linea e controllo di processo.



## TRASMETTITORI DI PESO PER CONTROLLO DI PROCESSO E DI SICUREZZA

Questi trasmettitori sono la soluzione più conveniente ed economica per realizzare applicazioni di controllo del peso e monitoraggio nei processi industriali. Sono utilizzati per pesare silos, tramogge, rulliere e nastri trasportatori a bassa velocità.

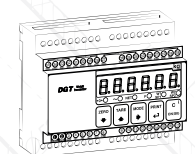

### Legenda delle applicazioni



Nastri pesatori



Piattaforme



Tramogge



Pesatura continua su nastro



Serbatoi e silos



Pese a ponte



Carichi sospesi



Big bag



Picchi di peso

SPO | OFF-CENTER

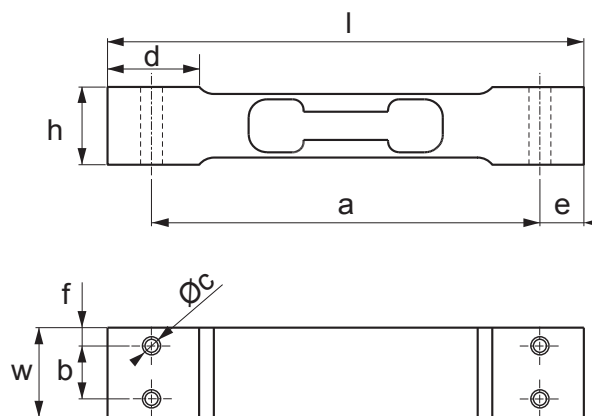

OFF-CENTER

FLESSIONE

SHEAR BEAM

DOUBLE SHEAR BEAM

TRAZIONE

COMPRESSIONE

COLONNA

PERNO

ALTRO

Codici versioni

Max (kg)	Piatto Max (mm)	l (mm)	w (mm)	h (mm)	a (mm)	b (mm)	c Ø (mm)	d (mm)	e (mm)	f (mm)	Codice
3	300 x 300	130	25,4	22	106	15	N°4 x M6	25	12	5	SPO3-1
5											SPO5-1
10											SPO10-1
15											SPO15-1
20											SPO20-1
30											SPO30-1
40	300 x 300	130	30	22	106	15	N°4 x M6	25	12	5	SPO40-1

Certificazione ATEX

Opzione	Descrizione	Codice
	Versione ATEX opzionale (per ulteriori informazioni visitare il sito <a href="http://www.diniargeo.it">www.diniargeo.it</a> )	CCATEX-1

Caratteristiche tecniche

Numero massimo di intervalli di verifica	nLC = 3.000
Portata massima	40 kg
Valore Y	Vmin = Emax / 8.000 - 15.000
Sensibilità nominale	2 mV/V ± 10 %
Effetto della temperatura sul fondo scala	0,0117 % F.S. / 10 K (-10 °C / +20 °C) 0,0175 % F.S. / 10 K (+20 °C / +40 °C)
Effetto della temperatura sullo zero	Da ± 0,0093 % F.S. / 10 K a ± 0,0175 % F.S. / 10 K
Isteresi	± 0,0166 % F.S.
Non linearità	± 0,0166 % F.S.
Creep a carico nominale dopo 30 minuti	-
Resistenza di ingresso	300...500 Ω
Resistenza di uscita	300...500 Ω
Campo nominale tensione di alimentazione	5 - 15 Vdc
Errore combinato	-
Resistenza di isolamento	> 2.000 MΩ
Bilanciamento di zero	0 ± 0,12 mV/V (a 100 V)
Campo di temperatura compensata	-10 °C / +40 °C
Campo di temperatura di lavoro	-10 °C / +50 °C
Carico statico massimo	150 % F.S.
Carico di rottura	300 % F.S.
Spostamento nominale	< 0,5 mm
Ripetibilità	-
Cavo schermato	

SPG | OFF-CENTER

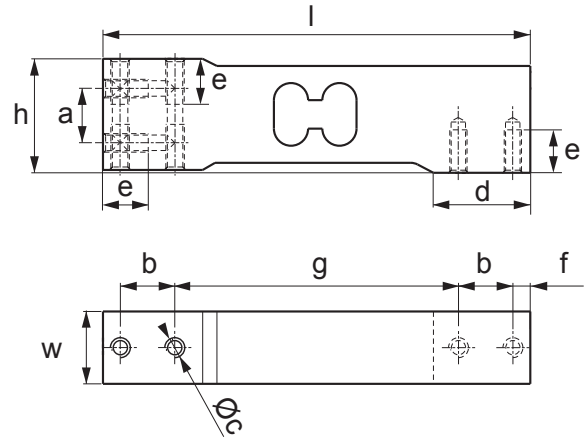

Codici versioni

Max (kg)	Piatto Max (mm)	l (mm)	w (mm)	h (mm)	a (mm)	b (mm)	c Ø (mm)	d (mm)	e (mm)	f (mm)	g (mm)	Codice
10	300 x 300	150	25,4	40	19,1	19,1	N°8 x M6	34	16	6,1	99,6	SPG10-1
15												SPG15-1
20												SPG20-1
30												SPG30-1
50	450 x 450	150	25,4	40	19,1	19,1	N°8 x M6	34	16	6,1	99,6	SPG50-1
100												SPG100-1
200												SPG200-1

Certificazione ATEX

Opzione	Descrizione	Codice
	Versione ATEX opzionale (per ulteriori informazioni visitare il sito <a href="http://www.diniargeo.it">www.diniargeo.it</a> )	CCATEX-1

Caratteristiche tecniche

Numero massimo di intervalli di verifica	nLC = 3.000
Portata massima	200 kg
Valore Y	Vmin = Emax / 10.000 - 15.000
Sensibilità nominale	2 mV/V ± 10%
Effetto della temperatura sul fondo scala	0,011 % F.S. / 10 K (-10 °C / +20 °C) 0,017 % F.S. / 10 K (+20 °C / +40 °C)
Effetto della temperatura sullo zero	Da ± 0,0093 % F.S. / 10 K a ± 0,0140 % F.S. / 10 K
Isteresi	± 0,0166 % F.S.
Non linearità	± 0,0166 % F.S.
Creep a carico nominale dopo 30 minuti	-
Resistenza di ingresso	300...500 Ω
Resistenza di uscita	300...500 Ω
Campo nominale tensione di alimentazione	5 - 15 Vdc
Errore combinato	-
Resistenza di isolamento	> 2.000 MΩ
Bilanciamento di zero	0 ± 0,12 mV/V (a 100 V)
Campo di temperatura compensata	-10 °C / +40 °C
Campo di temperatura di lavoro	-10 °C / +50 °C
Carico statico massimo	150 % F.S.
Carico di rottura	300 % F.S.
Spostamento nominale	< 0,5 mm
Ripetibilità	-
Cavo schermato	Ø 4,7 mm l = 3 m

SPG C6 | OFF-CENTER

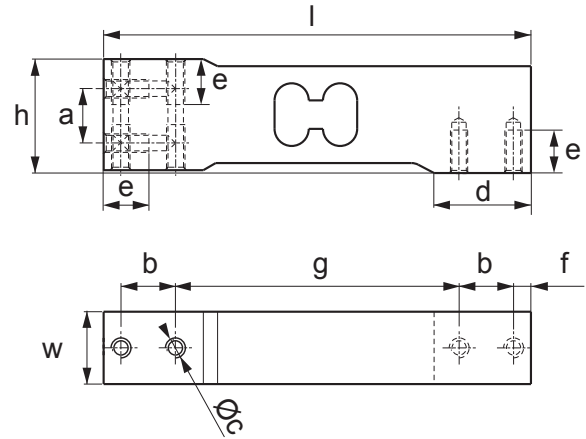

Codici versioni

Max (kg)	Piatto Max (mm)	l (mm)	w (mm)	h (mm)	a (mm)	b (mm)	c Ø (mm)	d (mm)	e (mm)	f (mm)	g (mm)	Codice
7	300 x 300	150	25,4	40	19,1	19,1	N°8 x M6	34	16	6,1	99,6	SPG7C6-1
10												SPG10C6-1
18	450 x 450	150	25,4	40	19,1	19,1	N°8 x M6	34	16	6,1	99,6	SPG18C6-1
36												SPG36C6-1

Certificazione ATEX

Opzione	Descrizione	Codice
	Versione ATEX opzionale (per ulteriori informazioni visitare il sito <a href="http://www.diniargeo.it">www.diniargeo.it</a> )	CCATEX-1

Caratteristiche tecniche

Numero massimo di intervalli di verifica	nLC = 6.000
Portata massima	36 kg
Valore Y	Vmin = Emax / 14.000 - 25.000
Sensibilità nominale	2 mV/V ± 10 %
Effetto della temperatura sul fondo scala	0,0058 % F.S. / 10 K (-10 °C / +20 °C) 0,087 % F.S. / 10 K (+20 °C / +40 °C)
Effetto della temperatura sullo zero	Da ± 0,0056 % F.S. / 10 K a ± 0,01 % F.S. / 10 K
Isteresi	± 0,0083 % F.S.
Non linearità	± 0,0083 % F.S.
Creep a carico nominale dopo 30 minuti	-
Resistenza di ingresso	300...500 Ω
Resistenza di uscita	300...500 Ω
Campo nominale tensione di alimentazione	5 - 15 Vdc
Errore combinato	-
Resistenza di isolamento	> 2.000 MΩ
Bilanciamento di zero	0 ± 0,1 mV/V (a 100 V)
Campo di temperatura compensata	-10 °C / +40 °C
Campo di temperatura di lavoro	-10 °C / +50 °C
Carico statico massimo	150 % F.S.
Carico di rottura	300 % F.S.
Spostamento nominale	< 0,5 mm
Ripetibilità	-
Cavo schermato	



SPM | OFF-CENTER

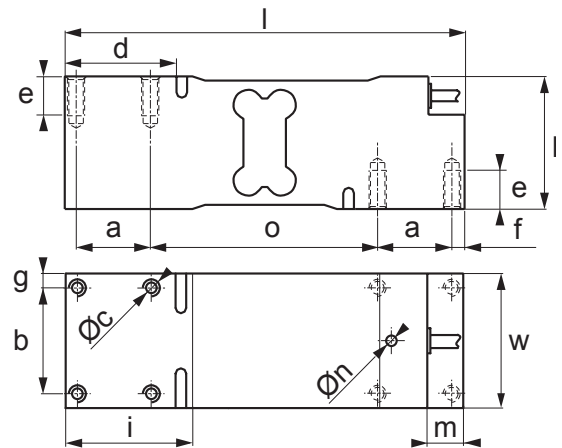
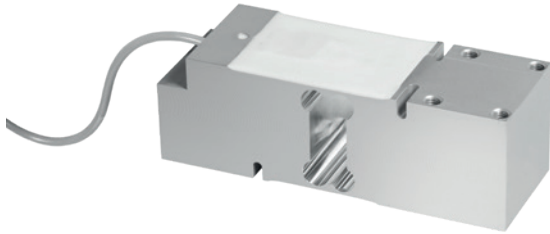

Codici versioni

Max (kg)	Piatto Max (mm)	l (mm)	w (mm)	h (mm)	a (mm)	b (mm)	c Ø (mm)	d (mm)	e (mm)	f (mm)	g (mm)	i (mm)	m (mm)	n (mm)	o (mm)	Codice
100	600 x 600	188	63,5	62,3	35	50	N°8 x M8	52	16	5,5	6,75	60	17	5	107	SPM100
200																SPM200
500																SPM500

Certificazione ATEX

Opzione	Descrizione	Codice
	Versione ATEX opzionale (per ulteriori informazioni visitare il sito <a href="http://www.diniargeo.it">www.diniargeo.it</a> )	CCATEX-1

Caratteristiche tecniche

Numero massimo di intervalli di verifica	nLC = 3.000
Portata massima	500 kg
Valore Y	Vmin = Emax / 10.000 - 15.000
Sensibilità nominale	2 mV/V ± 10%
Effetto della temperatura sul fondo scala	± 0,0117 % F.S. / 10 K (-10 °C / +20 °C) ± 0,0175 % F.S. / 10 K (+20 °C / +40 °C)
Effetto della temperatura sullo zero	Da ± 0,0093 % F.S. / 10 K a ± 0,0140 % F.S. / 10 K
Isteresi	± 0,0166 % F.S.
Non linearità	± 0,0166 % F.S.
Creep a carico nominale dopo 30 minuti	-
Resistenza di ingresso	300...500 Ω
Resistenza di uscita	300...500 Ω
Campo nominale tensione di alimentazione	5 - 15 Vdc
Errore combinato	-
Resistenza di isolamento	> 2.000 MΩ
Bilanciamento di zero	0 ± 0,1 mV/V (a 100 V)
Campo di temperatura compensata	-10 °C / +40 °C
Campo di temperatura di lavoro	-10 °C / +50 °C
Carico statico massimo	150 % F.S.
Carico di rottura	300 % F.S.
Spostamento nominale	< 0,5 mm
Ripetibilità	-
Cavo schermato	

SPBC | OFF-CENTER

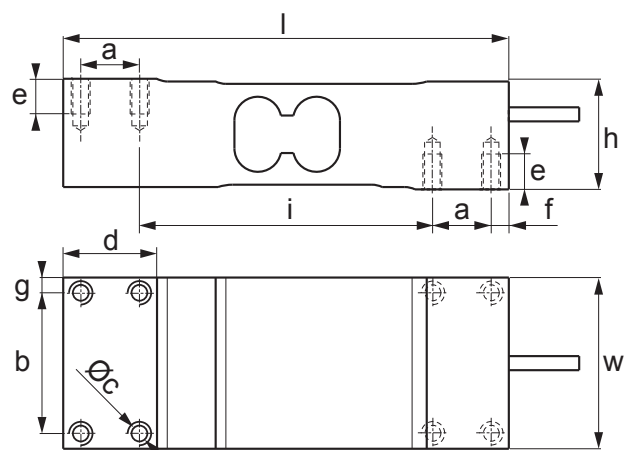
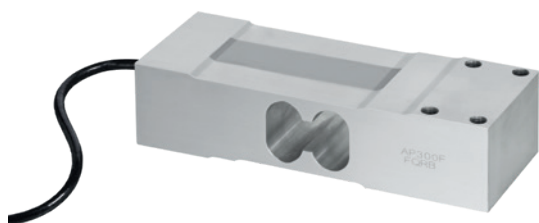

Codici versioni

Max (kg)	Piatto Max (mm)	l (mm)	w (mm)	h (mm)	a (mm)	b (mm)	c Ø (mm)	d (mm)	e (mm)	f (mm)	g (mm)	i (mm)	Codice
100	700 x 700	190	73	47	25	60	N°8 x M8	40	15	7,5	6,5	125	SPBC100
200													SPBC200
300													SPBC300
500													SPBC500
630													SPBC630

Certificazione ATEX

Opzione	Descrizione	Codice
	Versione ATEX opzionale (per ulteriori informazioni visitare il sito <a href="http://www.diniargeo.it">www.diniargeo.it</a> )	CCATEX-1

Caratteristiche tecniche

Numero massimo di intervalli di verifica	nLC = 3.000
Portata massima	630 kg
Valore Y	Vmin = Emax / 10.000
Sensibilità nominale	2 mV/V ± 10 %
Effetto della temperatura sul fondo scala	0,0014 % / °C
Effetto della temperatura sullo zero	0,0014 % / °C
Isteresi	-
Non linearità	-
Creep a carico nominale dopo 30 minuti	0,025 % F.S.
Resistenza di ingresso	410 ± 20 Ω
Resistenza di uscita	350 ± 5 Ω
Campo nominale tensione di alimentazione	5 - 15 Vdc
Errore combinato	0,017 % F.S.
Resistenza di isolamento	> 1.000 MΩ
Bilanciamento di zero	± 10 % F.S.
Campo di temperatura compensata	-10 °C / +40 °C
Campo di temperatura di lavoro	-20 °C / +60 °C
Carico statico massimo	150 % F.S.
Carico di rottura	200 % F.S.
Spostamento nominale	-
Ripetibilità	-
Cavo schermato	

SPN | OFF-CENTER

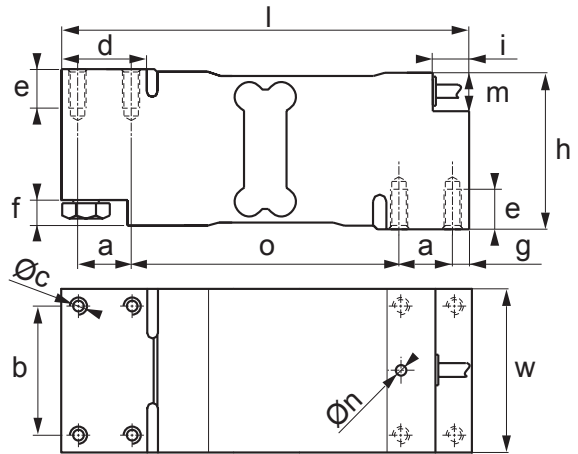
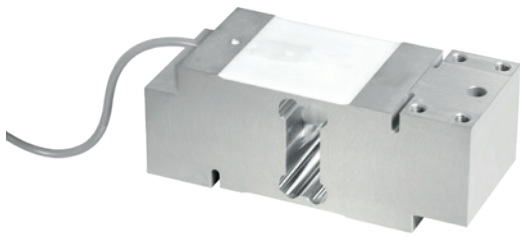

Codici versioni

Max (kg)	Piatto Max (mm)	l (mm)	w (mm)	h (mm)	a (mm)	b (mm)	c Ø (mm)	d (mm)	e (mm)	f (mm)	g (mm)	i (mm)	m (mm)	n Ø (mm)	o (mm)	Codice	
300	800 x 800	191	76	75	25	60	N°8 x M8	40	16	12	8	21	18	5	125	SPN300	
500																SPN500	
750																SPN750	

Certificazione ATEX

Opzione	Descrizione	Codice	
	Versione ATEX opzionale (per ulteriori informazioni visitare il sito <a href="http://www.diniargeo.it">www.diniargeo.it</a> )	CCATEX-1	

Caratteristiche tecniche

Numero massimo di intervalli di verifica	nLC = 3.000
Portata massima	750 kg
Valore Y	Vmin = Emax / 10.000 - 15.000
Sensibilità nominale	2 mV/V ± 10 %
Effetto della temperatura sul fondo scala	0,0117 % F.S. / 10 K (-10 °C / +20 °C) 0,0175 % F.S. / 10 K (+20 °C / +40 °C)
Effetto della temperatura sullo zero	Da ± 0,0093 % F.S. / 10 K a ± 0,0140 % F.S. / 10 K
Isteresi	± 0,0166 % F.S.
Non linearità	± 0,0166 % F.S.
Creep a carico nominale dopo 30 minuti	-
Resistenza di ingresso	300...500 Ω
Resistenza di uscita	300...500 Ω
Campo nominale tensione di alimentazione	5 - 15 Vdc
Errore combinato	-
Resistenza di isolamento	> 2.000 MΩ
Bilanciamento di zero	0 ± 0,1 mV/V (a 100 V)
Campo di temperatura compensata	-10 °C / +40 °C
Campo di temperatura di lavoro	-10 °C / +50 °C
Carico statico massimo	150 % F.S.
Carico di rottura	300 % F.S.
Spostamento nominale	< 0,5 mm
Ripetibilità	-
Cavo schermato	

SPSW | OFF-CENTER

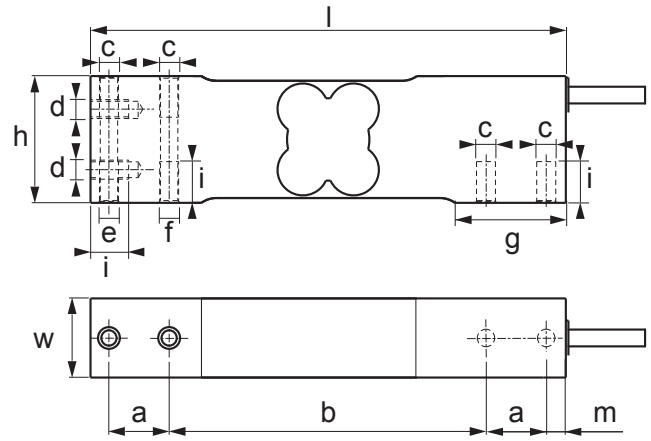

Codici versioni

Max (kg)	Piatto Max (mm)	l (mm)	w (mm)	h (mm)	a (mm)	b (mm)	c Ø (mm)	d Ø (mm)	e Ø (mm)	f Ø (mm)	g (mm)	i (mm)	m (mm)	Codice
7,5	500 x 400	150	25	40	19	100	N°4 x M6	N°2 x M6	M6	M6 x 0,5 (1x)	35	13	6,2	SPSW7.5
15														SPSW15
30														SPSW30
50														SPSW50
100														SPSW100
200	500 x 400	150	25	40	19	100	N°4 x M8	N°2 x M6	5,1	M6 x 0,5 (1x)	35	13	6,2	SPSW200

Certificazione ATEX

Opzione	Descrizione	Codice
	Versione ATEX opzionale (per ulteriori informazioni visitare il sito <a href="http://www.diniargeo.it">www.diniargeo.it</a> )	CCATEX-1

Caratteristiche tecniche

Numero massimo di intervalli di verifica	nLC = 3.000
Portata massima	200 kg
Valore Y	Vmin = Emax / 10.000 - 15.000
Sensibilità nominale	2 mV/V ± 10 %
Effetto della temperatura sul fondo scala	± 0,0117 % F.S. / 10 K (-10 °C / +20 °C) ± 0,0175 % F.S. / 10 K (+20 °C / +40 °C)
Effetto della temperatura sullo zero	Da ± 0,0093 % F.S. / 10 K a ± 0,0140 % F.S. / 10 K
Isteresi	± 0,0166 % F.S.
Non linearità	± 0,0166 % F.S.
Creep a carico nominale dopo 30 minuti	-
Resistenza di ingresso	300...500 Ω
Resistenza di uscita	300...500 Ω
Campo nominale tensione di alimentazione	5 - 15 Vdc
Errore combinato	-
Resistenza di isolamento	> 1.000 MΩ (a 100 V)
Bilanciamento di zero	0 ± 0,1 mV/V
Campo di temperatura compensata	-10 °C / +40 °C
Campo di temperatura di lavoro	-10 °C / +50 °C
Carico statico massimo	150 % F.S.
Carico di rottura	300 % F.S.
Spostamento nominale	< 0,2 mm
Ripetibilità	-
Cavo schermato	



SPSY | OFF-CENTER

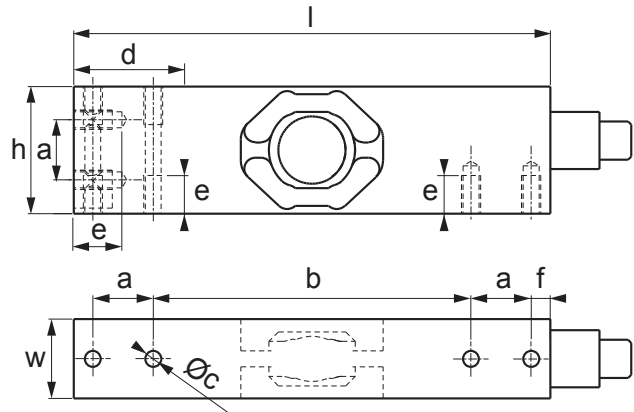
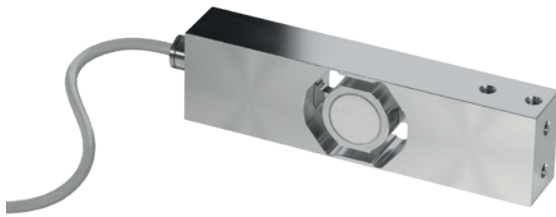

Codici versioni

Max (kg)	Piatto Max (mm)	l (mm)	w (mm)	h (mm)	a (mm)	b (mm)	c Ø (mm)	d (mm)	e (mm)	f (mm)	Codice
10	500 x 400	150	25	40	19	100	N°8 x M6	35	12	6	SPSY10
20											SPSY20
50											SPSY50
100											SPSY100

Caratteristiche tecniche

Numero massimo di intervalli di verifica	nLC = 3.000
Portata massima	100 kg
Valore Y	Vmin = Emax / 10.000
Sensibilità nominale	2 mV/V ± 10 %
Effetto della temperatura sul fondo scala	± 0,0117 % F.S. / 10 K (-10 °C / +20 °C) ± 0,0175 % F.S. / 10 K (+20 °C / +40 °C)
Effetto della temperatura sullo zero	± 0,014 % F.S. / 10 K
Isteresi	± 0,0166 % F.S.
Non linearità	± 0,0166 % F.S.
Creep a carico nominale dopo 30 minuti	-
Resistenza di ingresso	300...500 Ω
Resistenza di uscita	300...500 Ω
Campo nominale tensione di alimentazione	5 - 15 Vdc
Errore combinato	-
Resistenza di isolamento	> 1.000 MΩ (a 100 V)
Bilanciamento di zero	0 ± 0,1 mV/V
Campo di temperatura compensata	-10 °C / +40 °C
Campo di temperatura di lavoro	-10°C / +50 °C
Carico statico massimo	150 % F.S.
Carico di rottura	300 % F.S.
Spostamento nominale	< 0,5 mm
Ripetibilità	-
Cavo schermato	Ø 5 mm l = 3 m

SPSX | OFF-CENTER

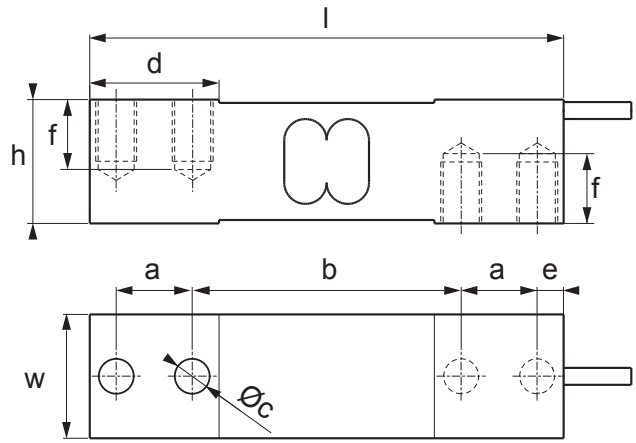

Codici versioni

Max (kg)	Piatto Max (mm)	l (mm)	w (mm)	h (mm)	a (mm)	b (mm)	c Ø (mm)	d (mm)	e (mm)	f (mm)	Codice
100	800 x 800	139,7	30,5	30,2	22,4	79,3	N°4 x M10	38	7,8	15	<b>SPSX100</b>
300	800 x 800	139,7	30,5	30,2	22,4	79,3	N°4 x M10	38	7,8	15	<b>SPSX300</b>
500	800 x 800	139,7	36,5	36,5	22,4	79,3	N°4 x M12	38	7,8	19	<b>SPSX500</b>

Certificazione ATEX

Opzione	Descrizione	Codice
	Versione ATEX opzionale (per ulteriori informazioni visitare il sito <a href="http://www.diniargeo.it">www.diniargeo.it</a> )	<b>CCATEX-1</b>

Caratteristiche tecniche

Numero massimo di intervalli di verifica	nLC = 3.000
Portata massima	500 kg
Valore Y	Vmin = Emax / 10.000 - 15.000
Sensibilità nominale	2 mV/V ± 10 %
Effetto della temperatura sul fondo scala	± 0,0117 % F.S. / 10 K (-10 °C / +20 °C) ± 0,0170 % F.S. / 10 K (+20 °C / +40 °C)
Effetto della temperatura sullo zero	Da ± 0,0093 % F.S. / 10 K a ± 0,0140 % F.S. / 10 K
Isteresi	± 0,0166 % F.S.
Non linearità	± 0,0166 % F.S.
Creep a carico nominale dopo 30 minuti	-
Resistenza di ingresso	390 ± 15 Ω
Resistenza di uscita	359 ± 10 Ω
Campo nominale tensione di alimentazione	5 - 15 Vdc
Errore combinato	-
Resistenza di isolamento	> 2.000 MΩ (a 100 V)
Bilanciamento di zero	0 ± 0,1 mV/V
Campo di temperatura compensata	-10 °C / +40 °C
Campo di temperatura di lavoro	-10 °C / +50 °C
Carico statico massimo	150 % F.S.
Carico di rottura	300 % F.S.
Spostamento nominale	< 0,5 mm
Ripetibilità	-
Cavo schermato	

**SPSZ** | OFF-CENTER

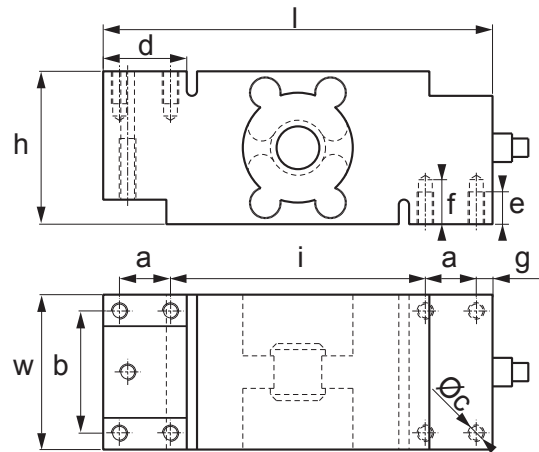

Codici versioni

Max (kg)	Piatto Max (mm)	l (mm)	w (mm)	h (mm)	a (mm)	b (mm)	c Ø (mm)	d (mm)	e (mm)	f (mm)	g (mm)	i (mm)	Codice	
500	800 x 800	191	76	75	25	60	N°9 x M12	41	16	22	8	125	<b>SPSZ500</b>	
1.000													<b>SPSZ1000</b>	

Caratteristiche tecniche

<b>Numero massimo di intervalli di verifica</b>	nLC = 3.000
<b>Portata massima</b>	1.000 kg
<b>Valore Y</b>	$V_{min} = E_{max} / 10.000$
<b>Sensibilità nominale</b>	2 mV/V $\pm$ 10 %
<b>Effetto della temperatura sul fondo scala</b>	$\pm$ 0,0117 % F.S. / 10 K (-10 °C / +20 °C) $\pm$ 0,0170 % F.S. / 10 K (+20 °C / +40 °C)
<b>Effetto della temperatura sullo zero</b>	$D_a \pm$ 0,0112 % F.S. / 10 K a $\pm$ 0,0186 % F.S. / 10 K
<b>Isteresi</b>	$\pm$ 0,0166 % F.S.
<b>Non linearità</b>	$\pm$ 0,0166 % F.S.
<b>Creep a carico nominale dopo 30 minuti</b>	$\pm$ 0,01 % F.S.
<b>Resistenza di ingresso</b>	380 $\pm$ 15 $\Omega$
<b>Resistenza di uscita</b>	300...500 $\Omega$
<b>Campo nominale tensione di alimentazione</b>	5 - 15 Vdc
<b>Errore combinato</b>	-
<b>Resistenza di isolamento</b>	> 2.000 M $\Omega$ (a 100 V)
<b>Bilanciamento di zero</b>	-
<b>Campo di temperatura compensata</b>	-10 °C / +40 °C
<b>Campo di temperatura di lavoro</b>	-10 °C / +50 °C
<b>Carico statico massimo</b>	150 % F.S.
<b>Carico di rottura</b>	300 % F.S.
<b>Spostamento nominale</b>	< 0,3 mm
<b>Ripetibilità</b>	-
<b>Cavo schermato</b>	

**FXC** | A FLESSIONE

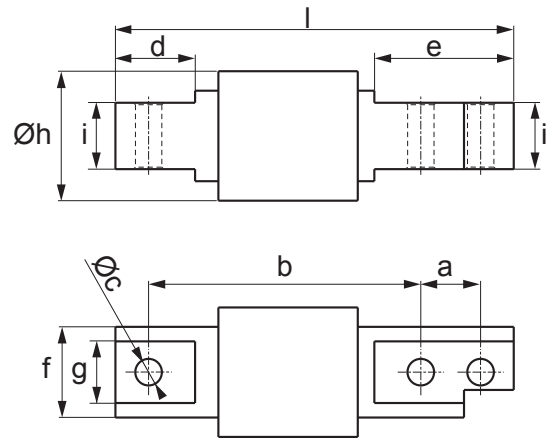

Codici versioni

Max (kg)	l (mm)	h Ø (mm)	a (mm)	b (mm)	c Ø (mm)	d (mm)	e (mm)	f (mm)	g (mm)	i (mm)	Codice
10	120	39	18	82	N°3 x 8	24	42	27,3	18,5	20	<b>FXC10-1</b>
20											<b>FXC20-1</b>
50											<b>FXC50-1</b>
100											<b>FXC100-1</b>
200											<b>FXC200-1</b>
300											<b>FXC300-1</b>
500											<b>FXC500-1</b>

Certificazione ATEX



Opzione	Descrizione	Codice
	Versione ATEX opzionale (per ulteriori informazioni visitare il sito <a href="http://www.diniargeo.it">www.diniargeo.it</a> )	<b>CCATEX-1</b>



Caratteristiche tecniche

Numero massimo di intervalli di verifica	nLC= 3.000
Portata massima	500 kg
Valore Y	Vmin = Emax / 10.000
Sensibilità nominale	2 mV/V ± 1 %
Effetto della temperatura sul fondo scala	± 0,0014 % / °C
Effetto della temperatura sullo zero	± 0,0014 % / °C
Isteresi	-
Non linearità	-
Creep a carico nominale dopo 30 minuti	± 0,025 % F.S.
Resistenza di ingresso	385 ± 20 Ω
Resistenza di uscita	350 ± 5 Ω
Campo nominale tensione di alimentazione	5 - 15 Vdc
Errore combinato	0,017 % F.S.
Resistenza di isolamento	> 5.000 MΩ
Bilanciamento di zero	± 2,5 % F.S.
Campo di temperatura compensata	-10 °C / +40 °C
Campo di temperatura di lavoro	-20 °C / +60 °C
Carico statico massimo	150 % F.S.
Carico di rottura	200 % F.S.
Spostamento nominale	< 0,4 mm
Ripetibilità	0,015 % F.S.
Cavo schermato	



## Opzioni e accessori principali (per la lista completa visitare il sito [www.diniargeo.com](http://www.diniargeo.com))

Kit di montaggio	Materiale	Portata Max (kg)	Forza di sollevamento Max (kN)	Forza laterale Max (kN)	Codice	
	Acciaio Inox	Fino a 500 kg	-	-	<b>KFX</b> (cella non inclusa)	
	Acciaio Inox	Fino a 500 kg	-	-	<b>KFXDN</b> (cella non inclusa)	

Giunti	Materiale	Descrizione	Filettatura	Codice	
	Acciaio Inox / Gomma	Giunto elastico M8 per celle di carico fino a 500 kg	M8 x 32 mm	<b>AVM8</b>	
	Acciaio Inox	Giunto sferico perfetto per migliorare le prestazioni di pesatura	Ø 8,3 x 9 mm	<b>SBJ8</b>	

Spessori	Materiale	Descrizione	Dimensione fori	Codice	
	Acciaio Inox	Spessore per celle di carico fino a 500 kg. Dimensione (l x w x h): 42 x 30 x 10 mm.	Ø 9 mm (per vite M8)	<b>BPFX10</b>	

**FXC C6** | A FLESSIONE

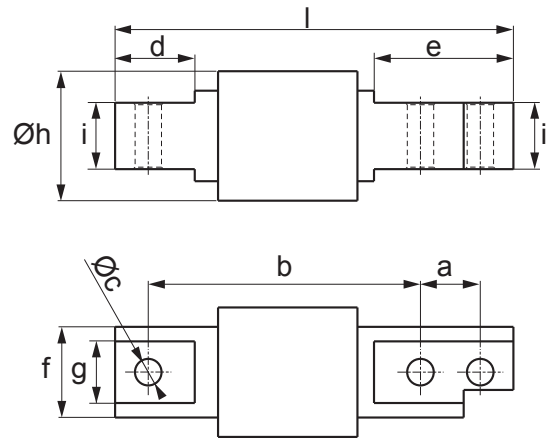

Codici versioni

Max (kg)	l (mm)	h Ø (mm)	a (mm)	b (mm)	c Ø (mm)	d (mm)	e (mm)	f (mm)	g (mm)	i (mm)	Codice
20	120	39	18	82	N°3 x 8	24	42	27,3	18,5	20	<b>FXC20C6-1</b>
50											<b>FXC50C6-1</b>
100											<b>FXC100C6-1</b>
200											<b>FXC200C6-1</b>



Certificazione ATEX



Opzione	Descrizione	Codice
	Versione ATEX opzionale (per ulteriori informazioni visitare il sito <a href="http://www.diniargeo.it">www.diniargeo.it</a> )	<b>CCATEX-1</b>

Caratteristiche tecniche

Numero massimo di intervalli di verifica	nLC = 6.000
Portata massima	200 kg
Valore Y	Vmin = Emax / 10.000
Sensibilità nominale	2 mV/V ± 1 %
Effetto della temperatura sul fondo scala	± 0,0007 % / °C
Effetto della temperatura sullo zero	± 0,0014 % / °C
Isteresi	-
Non linearità	-
Creep a carico nominale dopo 30 minuti	± 0,012 % F.S.
Resistenza di ingresso	385 ± 20 Ω
Resistenza di uscita	350 ± 5 Ω
Campo nominale tensione di alimentazione	5 - 15 Vdc
Errore combinato	0,008 % F.S.
Resistenza di isolamento	> 5.000 MΩ
Bilanciamento di zero	± 2,5 % F.S.
Campo di temperatura compensata	-10 °C / +40 °C
Campo di temperatura di lavoro	-20 °C / +60 °C
Carico statico massimo	150 % F.S.
Carico di rottura	200 % F.S.
Spostamento nominale	-
Ripetibilità	-
Cavo schermato	

## Opzioni e accessori principali (per la lista completa visitare il sito [www.diniargeo.com](http://www.diniargeo.com))

Kit di montaggio	Materiale	Portata Max (kg)	Forza di sollevamento Max (kN)	Forza laterale Max (kN)	Codice	
	Acciaio Inox	Fino a 500 kg	-	-	<b>KFX</b> (cella non inclusa)	
	Acciaio Inox	Fino a 500 kg	-	-	<b>KFXDN</b> (cella non inclusa)	

Giunti	Materiale	Descrizione	Filettatura	Codice	
	Acciaio Inox / Gomma	Giunto elastico M8 per celle di carico fino a 500 kg	M8 x 32 mm	<b>AVM8</b>	
	Acciaio Inox	Giunto sferico perfetto per migliorare le prestazioni di pesatura	∅ 8,3 x 9 mm	<b>SBJ8</b>	

Spessori	Materiale	Descrizione	Dimensione fori	Codice	
	Acciaio Inox	Spessore per celle di carico fino a 500 kg. Dimensione (l x w x h): 42 x 30 x 10 mm.	∅ 9 mm (per vite M8)	<b>BPFX10</b>	

**FXD** | A FLESSIONE

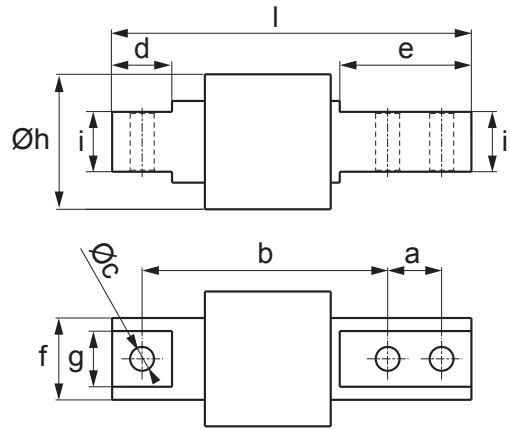

Codici versioni

Max (kg)	l (mm)	h Ø (mm)	a (mm)	b (mm)	c Ø (mm)	d (mm)	e (mm)	f (mm)	g (mm)	i (mm)	Codice	
10	120	45	18	82	N°3 x 8	20	44	27,3	18,6	20	<b>FXD10</b>	
20											<b>FXD20</b>	
50											<b>FXD50</b>	
100											<b>FXD100</b>	
200											<b>FXD200</b>	
300											<b>FXD300</b>	
500											<b>FXD500</b>	



Certificazione ATEX



Opzione	Descrizione	Codice	
	Versione ATEX opzionale (per ulteriori informazioni visitare il sito <a href="http://www.diniargeo.it">www.diniargeo.it</a> )	<b>CCATEX-1</b>	

Caratteristiche tecniche

Numero massimo di intervalli di verifica	nLC= 3.000
Portata massima	500 kg
Valore Y	Vmin = Emax / 10.000
Sensibilità nominale	2 mV/V ± 0,1 %
Effetto della temperatura sul fondo scala	± 0,02 % F.S. / 10 °C
Effetto della temperatura sullo zero	± 0,02 % F.S. / 10 °C
Isteresi	± 0,02 % F.S.
Non linearità	± 0,02 % F.S.
Creep a carico nominale dopo 30 minuti	± 0,012 % F.S.
Resistenza di ingresso	385 ± 10 Ω
Resistenza di uscita	350 ± 3 Ω
Campo nominale tensione di alimentazione	5 - 15 Vdc
Errore combinato	0,012 % F.S.
Resistenza di isolamento	> 5.000 MΩ
Bilanciamento di zero	1 % F.S.
Campo di temperatura compensata	-10 °C / +50 °C
Campo di temperatura di lavoro	-20 °C / +60 °C
Carico statico massimo	120 % F.S.
Carico di rottura	150 % F.S.
Spostamento nominale	< 0,4 mm
Ripetibilità	± 0,01 % F.S.
Cavo schermato	

## Opzioni e accessori principali (per la lista completa visitare il sito [www.diniargeo.com](http://www.diniargeo.com))

Kit di montaggio	Materiale	Portata Max (kg)	Forza di sollevamento Max (kN)	Forza laterale Max (kN)	Codice	
	Acciaio Inox	Fino a 500 kg	-	-	<b>KFX</b> (cella non inclusa)	
	Acciaio Inox	Fino a 500 kg	-	-	<b>KFXDN</b> (cella non inclusa)	

Giunti	Materiale	Descrizione	Filettatura	Codice	
	Acciaio Inox / Gomma	Giunto elastico M8 per celle di carico fino a 500 kg	M8 x 32 mm	<b>AVM8</b>	
	Acciaio Inox	Giunto sferico perfetto per migliorare le prestazioni di pesatura	Ø 8,3 x 9 mm	<b>SBJ8</b>	

Spessori	Materiale	Descrizione	Dimensione fori	Codice	
	Acciaio Inox	Spessore per celle di carico fino a 500 kg. Dimensione (l x w x h): 42 x 30 x 10 mm.	Ø 9 mm (per vite M8)	<b>BPFX10</b>	

## KFX | KIT DI MONTAGGIO

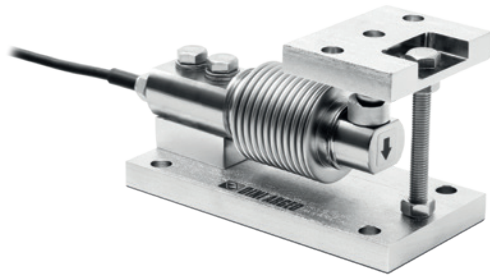

Kit di montaggio con sistema antiribaltamento singolo e compensazione delle forze laterali per celle di carico a Flessione serie FXC e FXD fino a 500 kg. Dotati di snodo a sfera per la pesatura ad alta precisione.



## Codici versioni

Kit di montaggio	Materiale	Peso (kg)	Portata Max (kg)	Forza di sollevamento Max (kN)	Forza laterale Max (kN)	Codice	
	Acciaio Inox	1,5	Fino a 500 kg (portata cella di carico)	-	-	KFX	

## Certificazione ATEX

Opzione	Descrizione	Codice	
	Dichiarazione ATEX per PIATTAFORMA / KIT DI MONTAGGIO CELLE (per la certificazione delle celle fare riferimento al codice CCATEX) solo se la piattaforma di pesatura è ordinata senza indicatore di peso, altrimenti fare riferimento alle certificazioni disponibili per l'indicatore da collegare.	DCATEXMECH	

## Caratteristiche tecniche

Struttura in acciaio Inox AISI 304 elettrolucidato
Sistema anti-ribaltamento
Sistema di bloccaggio/bypass per un facile trasporto e manutenzione
Dadi finecorsa
Cavo per la messa a terra per la protezione contro le scariche elettrostatiche
Versione ATEX disponibile per zone 1&21, 2&22

Opzioni e accessori principali (per la lista completa visitare il sito [www.diniargeo.com](http://www.diniargeo.com))

Opzione	Descrizione	Codice	
	Tirante in acciaio galvanizzato con doppio snodo a sfera. Max 100 kN. Per una corretta installazione necessita di 2xLNKST.	LNK2635	
	Piastra singola per installazione tirante. Completa di vite di fissaggio. Per una corretta installazione necessita di LNK2635 e di un secondo LNKST.	LNKST	

Questo kit è stato progettato per consentire il corretto funzionamento delle celle e la precisione di pesatura richiesta, nei limiti descritti nel manuale tecnico.



Disegno tecnico (mm)

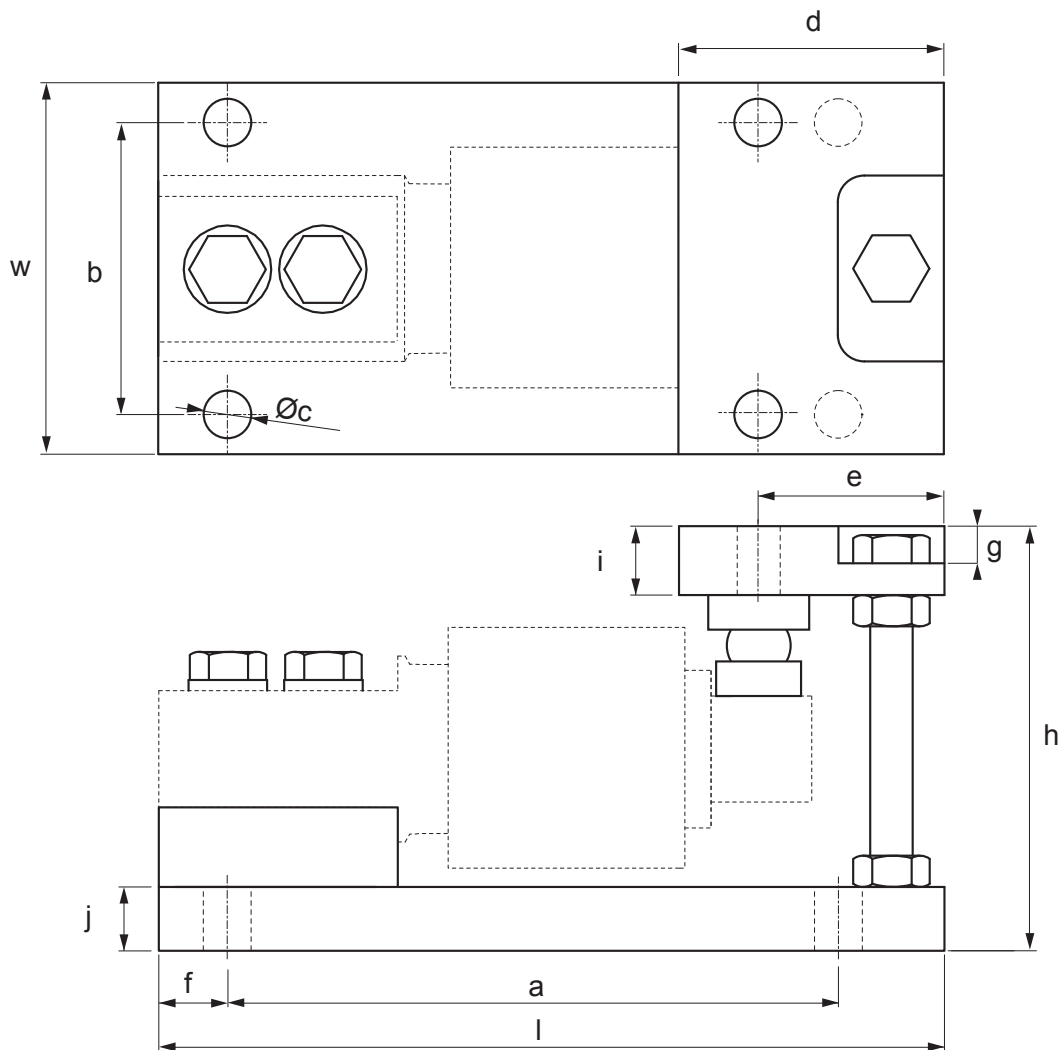

Max (kg)	l (mm)	w (mm)	h (mm)	a (mm)	b (mm)	c Ø (mm)	d (mm)	e (mm)	f (mm)	g (mm)	i (mm)	j (mm)	Codice
500	148	70	80	115	55	N°6 x 9	50	35	13	7	13	12	KFX

**KFXDN** | KIT DI MONTAGGIO

Kit di montaggio per celle di carico a Flessione serie FXC e FXD fino a 500 kg. Adatti per la pesatura di nastri, tramogge, serbatoi e miscelatori di piccole o medie dimensioni.



## Codici versioni

Kit di montaggio	Materiale	Peso (kg)	Portata Max (kg)	Forza di sollevamento Max (kN)	Forza laterale Max (kN)	Codice	
	Acciaio Inox	1,4	Fino a 500 kg (portata cella di carico)	-	-	<b>KFXDN</b> (cella non inclusa)	

## Certificato ATEX

Opzione	Descrizione	Codice	
	Dichiarazione ATEX per PIATTAFORMA / KIT DI MONTAGGIO CELLE (per la certificazione delle celle fare riferimento al codice CCATEX) solo se la piattaforma di pesatura è ordinata senza indicatore di peso, altrimenti fare riferimento alle certificazioni disponibili per l'indicatore da collegare.	<b>DCATEXMECH</b>	

## Caratteristiche tecniche

Struttura in acciaio Inox AISI 304
Sistema di bloccaggio / bypass per un facile trasporto e manutenzione
Piastra superiore con giunto elastico per l'assorbimento delle vibrazioni e la compensazione delle dilatazioni
Versione ATEX disponibile per zone 1&21, 2&22

Opzioni e accessori principali *(per la lista completa visitare il sito [www.diniargeo.com](http://www.diniargeo.com))*

Opzione	Descrizione	Codice	
	Tirante in acciaio galvanizzato con doppio snodo a sfera. Max 100 kN. Per una corretta installazione necessita di 2xLNKST.	<b>LNK2635</b>	
	Piastra singola per installazione tirante. Completa di vite di fissaggio. Per una corretta installazione necessita di LNK2635 e di un secondo LNKST.	<b>LNKST</b>	
	Cavo con messa a terra per il kit di pesatura. Cavo da 16 mm <sup>2</sup> , occhielli da 13 mm.	<b>GNDC</b>	

Questo kit è stato progettato per consentire il corretto funzionamento delle celle e la precisione di pesatura richiesta, nei limiti descritti nel manuale tecnico.

Disegno tecnico (mm)

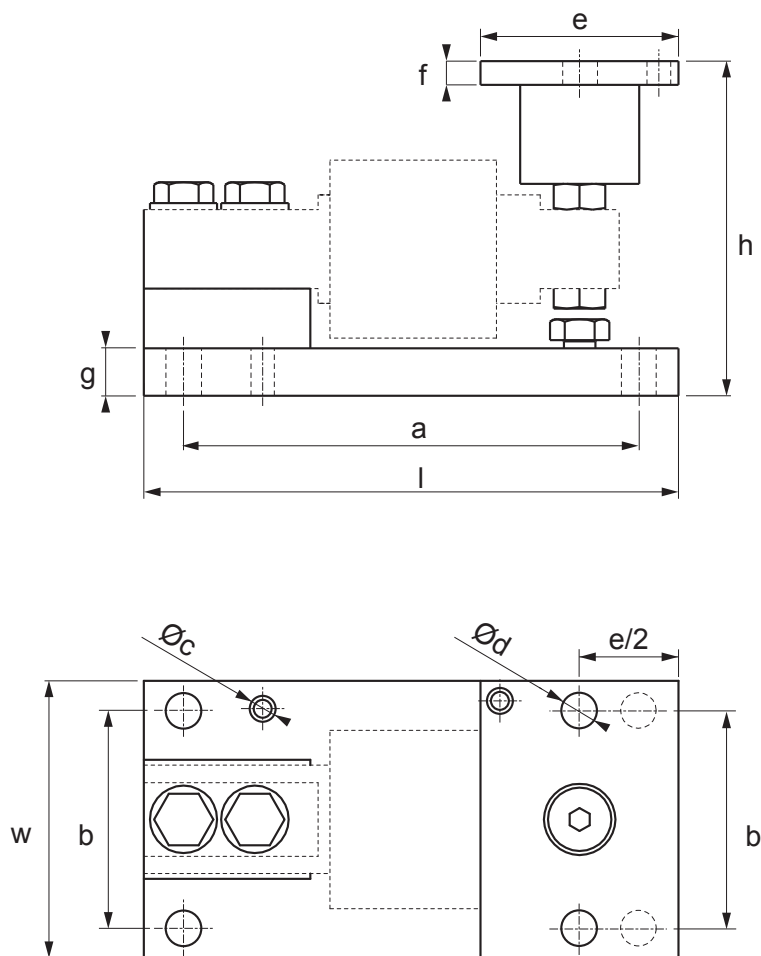

Max (kg)	l (mm)	w (mm)	h (mm)	a (mm)	b (mm)	c Ø (mm)	d Ø (mm)	e (mm)	f (mm)	g (mm)	Codice
500	135	70	84,5	115	55	N°2 x 5	N°6 x 9	50	6	12	KFXDN

**SBT** | SHEAR BEAM

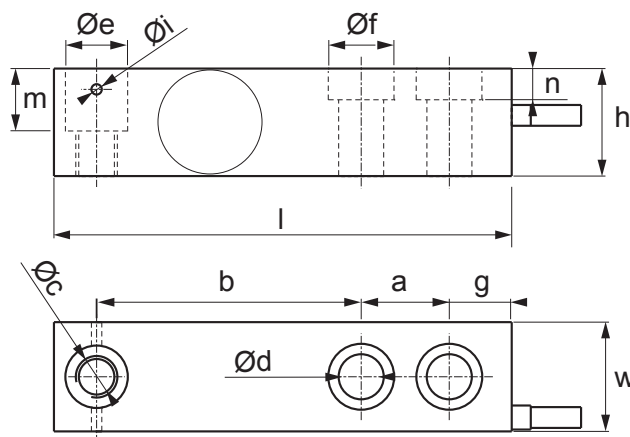

Codici versioni

Max (kg)	l (mm)	w (mm)	h (mm)	a (mm)	b (mm)	c Ø (mm)	d Ø (mm)	e Ø (mm)	f Ø (mm)	g (mm)	i Ø (mm)	m (mm)	n (mm)	Codice
500	132	31,5	31	25,4	76,3	N°1 x M12	N°2 x 13	18	19	18	3	18	9	<b>SBT500</b>
1.000														<b>SBT1000</b>
2.000														<b>SBT2000</b>





Certificato ATEX

Opzione	Descrizione	Codice
	Versione ATEX opzionale (per ulteriori informazioni visitare il sito <a href="http://www.diniargeo.it">www.diniargeo.it</a> )	<b>CCATEX-1</b>



Caratteristiche tecniche

Numero massimo di intervalli di verifica	nLC = 3.000
Portata massima	2.000 kg
Valore Y	Vmin = Emax / 10.000
Sensibilità nominale	2 mV/V ± 0,5 %
Effetto della temperatura sul fondo scala	0,02 % F.S. / 10 °C
Effetto della temperatura sullo zero	0,02 % F.S. / 10 °C
Isteresi	± 0,02 % F.S.
Non linearità	± 0,02 % F.S.
Creep a carico nominale dopo 30 minuti	0,02 % F.S.
Resistenza di ingresso	380 ± 20 Ω
Resistenza di uscita	350 ± 5 Ω
Campo nominale tensione di alimentazione	5 - 15 Vdc
Errore combinato	0,017 % F.S.
Resistenza di isolamento	> 5.000 MΩ
Bilanciamento di zero	± 1 % F.S.
Campo di temperatura compensata	-10 °C / +50 °C
Campo di temperatura di lavoro	-20 °C / +60 °C
Carico statico massimo	120 % F.S.
Carico di rottura	300 % F.S.
Spostamento nominale	-
Ripetibilità	± 0.01 % F.S.
Cavo schermato	Ø 5 mm   l = 3,5 m

Opzioni e accessori principali (per la lista completa visitare il sito [www.diniargeo.com](http://www.diniargeo.com))

Kit di montaggio	Materiale	Portata Max (kg)	Forza di sollevamento Max (kN)	Forza laterale Max (kN)	Codice	
	Acciaio nichelato	2.500 kg	10	-	<b>KSBC2</b> (cella non inclusa)	
	Acciaio galvanizzato	2.500 kg	-	-	<b>KSBN2</b> (cella non inclusa)	
	Acciaio Inox	2.500 kg	10	-	<b>KS BX2</b> (cella non inclusa)	
	Acciaio Inox	2.000 kg	-	-	<b>KSB2H</b>	



  

Piedini	Materiale	Compatibilità cella di carico	Filettatura	Codice	
	Acciaio Inox	Per celle di carico fino a 2.500 kg	M12 x 43 mm	<b>SBFI-1</b>	
	Acciaio Inox	Per celle di carico fino a 2.500 kg	M12 x 45 mm	<b>KSB2FI-1</b>	
	Acciaio nichelato	Per celle di carico fino a 2.500 kg	M12 x 45 mm	<b>SBFA</b>	



  

Boccole	Materiale	Compatibilità piedini	Filettatura	Codice	
	Acciaio Inox	Boccole M12	M12 x 25 mm	<b>BLKM12I</b>	

  

Giunti	Materiale	Descrizione	Filettatura	Codice	
	Acciaio Inox / Gomma	Giunto elastico per celle fino a 2.500 kg	M12 x 32 mm	<b>AVM12</b>	
	Acciaio Inox	Giunto sferico perfetto per migliorare le prestazioni di pesatura	M12 x 32 mm	<b>SBJ12</b>	

Spessori	Materiale	Descrizione	Dimensione fori	Codice	
	Acciaio Inox	Spessore per celle di carico fino a 2.500 kg. Dimensione (l x w x h): 55 x 30 x 5 mm.	N° 2 x ø 13 mm	<b>BPSB5</b>	
	Acciaio Inox	Spessore per celle di carico fino a 2.500 kg. Dimensione (l x w x h): 55 x 30 x 3 mm.	N° 2 x ø 13 mm	<b>BPSB3</b>	

**SBX** | SHEAR BEAM

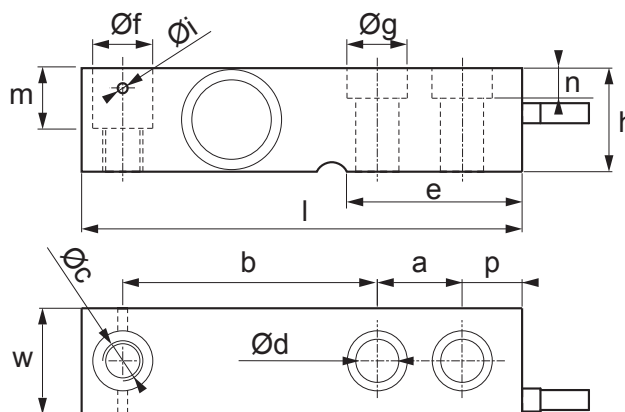

Codici versioni

Max (kg)	l (mm)	w (mm)	h (mm)	a (mm)	b (mm)	c Ø (mm)	d Ø (mm)	e (mm)	f Ø (mm)	g Ø (mm)	i Ø (mm)	m (mm)	n (mm)	p (mm)	Codice
500	132	31,5	31	25,4	76,3	N°1 x M12	N°2 x 13	52,5	18	18	3	18	9	18	SBX500-1KL
1.000															SBX1000-1KL
2.000															SBX2000-1KL
2.500															SBX2500-1KL
3.000	171,5	38	38	38,1	95,3	N°1 x M20	N°2 x 20,5	70	30,2	28	-	19	10	19,1	SBX3000-1KL
4.500															SBX4500-1KL
10.000	222,5	50,8	50,8	50,8	123,8	N°1 x M24	N°2 x 27	95	27	-	-	26	-	25,4	SBX10000-1KL

Caratteristiche tecniche

Numero massimo di intervalli di verifica	nLC = 3.000
Portata massima	10.000 kg
Valore Y	Vmin = Emax / 10.000
Sensibilità nominale	2 mV/V +/- 0,5 %
Effetto della temperatura sul fondo scala	0,002 % / °C
Effetto della temperatura sullo zero	0,002 % / °C
Isteresi	0,02 % F.S.
Non linearità	0,02 % F.S.
Creep a carico nominale dopo 30 minuti	0,02 % F.S.
Resistenza di ingresso	1.100 ± 20 Ω
Resistenza di uscita	1.000 ± 20 Ω
Campo nominale tensione di alimentazione	5 - 15 Vdc
Errore combinato	0,017 % F.S.
Resistenza di isolamento	> 5.000 MΩ
Bilanciamento di zero	-
Campo di temperatura compensata	-10 °C / +50 °C
Campo di temperatura di lavoro	-20 °C / +60 °C
Carico statico massimo	120 % F.S.
Carico di rottura	300 % F.S.
Spostamento nominale	-
Ripetibilità	-
Cavo schermato	Ø 5 mm l = 5 m

Certificazioni



Opzione	Descrizione	Codice
	Versione ATEX opzionale (per ulteriori informazioni visitare il sito <a href="http://www.diniargeo.it">www.diniargeo.it</a> )	CCATEX-1
	Versione IP69K per singola cella di carico	IP69KLC







Opzioni e accessori principali (per la lista completa visitare il sito [www.diniargeo.com](http://www.diniargeo.com))

Kit di montaggio	Materiale	Portata Max (kg)	Forza di sollevamento Max (kN)	Forza laterale Max (kN)	Codice	
	Acciaio nichelato	2.500 kg	10	-	<b>KSBC2</b> (cella non inclusa)	
	Acciaio galvanizzato	2.500 kg	-	-	<b>KSNB2</b> (cella non inclusa)	
	Acciaio Inox	2.500 kg	10	-	<b>KSXB2</b> (cella non inclusa)	
	Acciaio Inox	2.000 kg	-	-	<b>KSB2H</b>	
	Acciaio Inox	3.000 / 5.000 kg	-	-	<b>KSB5H</b>	

Piedini	Materiale	Compatibilità cella di carico	Filettatura	Codice	
	Acciaio Inox	Per celle di carico fino a 2.500 kg	M12 x 43 mm	<b>SBFI-1</b>	
	Acciaio Inox	Per celle di carico da 3.000 a 5.000 kg	M20 x 46,5 mm	<b>SBFI3K-1</b>	
	Acciaio Inox	Per celle di carico fino a 2.500 kg	M12 x 45 mm	<b>KSB2FI-1</b>	
	Acciaio Inox	Per celle di carico da 3.000 a 5.000 kg	M20 x 45 mm	<b>KSB5FI-1</b>	
	Acciaio nichelato	Per celle di carico fino a 2.500 kg	M12 x 45 mm	<b>SBFA</b>	

Boccole	Materiale	Compatibilità piedini	Filettatura	Codice	
	Acciaio Inox	Boccola M12	M12 x 25 mm	<b>BLKM12I</b>	
	Acciaio Inox	Boccola M20	M12 x 26 mm	<b>BLKM20I</b>	

Giunti	Materiale	Descrizione	Filettatura	Codice	
	Acciaio Inox / Gomma	Giunto elastico per celle di carico fino a 2.500 kg	M12 x 32 mm	<b>AVM12</b>	
	Acciaio Inox	Giunto sferico perfetto per migliorare le prestazioni di pesatura	M12 x 32 mm	<b>SBJ12</b>	

Spessori	Materiale	Descrizione	Dimensione fori	Codice	
	Acciaio Inox	Spessore per celle di carico fino a 2.500 kg. Dimensione (l x w x h): 55 x 30 x 5 mm.	N° 2 x ø 13 mm	<b>BPSB5</b>	
	Acciaio Inox	Spessore per celle di carico fino a 2.500 kg. Dimensione (l x w x h): 55 x 30 x 3 mm.	N° 2 x ø 13 mm	<b>BPSB3</b>	
	Acciaio Inox	Spessore per celle di carico da 3.000 a 4.500 kg. Dimensione (l x w x h): 70 x 40 x 5 mm.	N° 2 x ø 20 mm	<b>BPSBX5</b>	

**SBK C6** | SHEAR BEAM

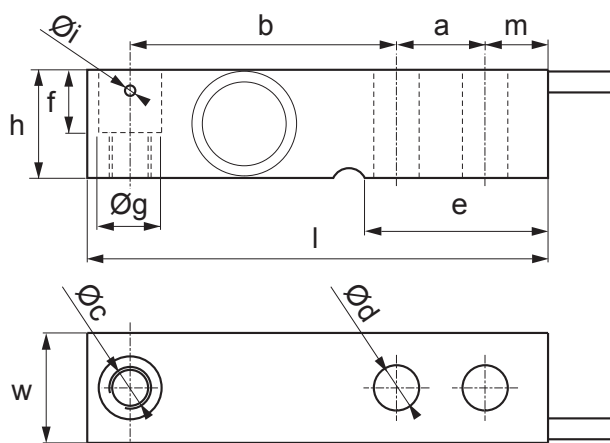

Codici versioni

Max (kg)	l (mm)	w (mm)	h (mm)	a (mm)	b (mm)	c Ø (mm)	d Ø (mm)	e (mm)	f (mm)	g (mm)	i (mm)	m (mm)	Codice
500	132	31,5	31	25,4	76,2	N°1 x M12	N°2 x 13	52,5	18	18	3	18	SBK500C6
1.000													SBK1000C6
2.000													SBK2000C6





Certificazione ATEX

Opzione	Descrizione	Codice
	Versione ATEX opzionale (per ulteriori informazioni visitare il sito <a href="http://www.diniargeo.it">www.diniargeo.it</a> )	CCATEX-1



Caratteristiche tecniche

Numero massimo di intervalli di verifica	nLC = 6.000
Portata massima	2.000 kg
Valore Y	Vmin = Emax / 15.000
Sensibilità nominale	2 mV/V ± 0,1 %
Effetto della temperatura sul fondo scala	0,0007 % / °C
Effetto della temperatura sullo zero	0,0009 % / °C
Isteresi	-
Non linearità	-
Creep a carico nominale dopo 30 minuti	0,012 % F.S.
Resistenza di ingresso	385 ± 20 Ω
Resistenza di uscita	350 ± 5 Ω
Campo nominale tensione di alimentazione	5 - 15 Vdc (Versione ATEX 1 - 12 Vdc)
Errore combinato	0,008 % F.S.
Resistenza di isolamento	> 5.000 MΩ
Bilanciamento di zero	± 10 % F.S.
Campo di temperatura compensata	-10 °C / +40 °C
Campo di temperatura di lavoro	-20 °C / +60 °C
Carico statico massimo	150 % F.S.
Carico di rottura	200 % F.S.
Spostamento nominale	-
Ripetibilità	-
Cavo schermato	

Opzioni e accessori principali (per la lista completa visitare il sito [www.diniargeo.com](http://www.diniargeo.com))

Kit di montaggio	Materiale	Portata Max (kg)	Forza di sollevamento Max (kN)	Forza laterale Max (kN)	Codice	
	Acciaio nichelato	2.500 kg	10	-	<b>KSBC2</b>	
	Acciaio galvanizzato	2.500 kg	-	-	<b>KSBN2</b>	
	Acciaio Inox	2.500 kg	10	-	<b>KSBX2</b>	
	Acciaio Inox	2.000 kg	-	-	<b>KSB2H</b>	



  

Piedini	Materiale	Compatibilità cella di carico	Filettatura	Codice	
	Acciaio Inox	Per celle di carico fino a 2.500 kg	M12 x 43 mm	<b>SBFI-1</b>	
	Acciaio Inox	Per celle di carico fino a 2.500 kg	M12 x 45 mm	<b>KSB2FI-1</b>	
	Acciaio nichelato	Per celle di carico fino a 2.500 kg	M12 x 45 mm	<b>SBFA</b>	



  

Boccole	Materiale	Compatibilità piedini	Filettatura	Codice	
	Acciaio Inox	Boccola M12 in acciaio Inox	M12 x 25 mm	<b>BLKM12I</b>	

  

Giunti	Materiale	Descrizione	Filettatura	Codice	
	Acciaio Inox / Gomma	Giunto elastico per celle fino a 2.500 kg	M12 x 32 mm	<b>AVM12</b>	
	Acciaio Inox	Giunto sferico perfetto per migliorare le prestazioni di pesatura	M12 x 32 mm	<b>SBJ12</b>	

Spessori	Materiale	Descrizione	Dimensione fori	Codice	
	Acciaio Inox	Spessore per celle di carico fino a 2.500 kg. Dimensione (l x w x h): 55 x 30 x 5 mm.	N° 2 x ø 13 mm	<b>BPSB5</b>	
	Acciaio Inox	Spessore per celle di carico fino a 2.500 kg. Dimensione (l x w x h): 55 x 30 x 3 mm.	N° 2 x ø 13 mm	<b>BPSB3</b>	

## KSBC | KIT DI MONTAGGIO

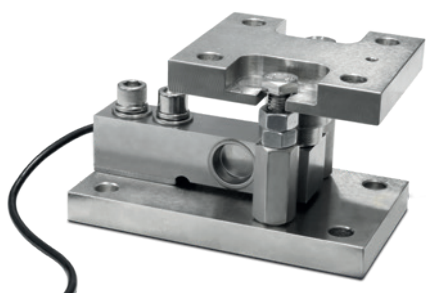

Kit di montaggio per celle di carico Shear Beam serie SBT / SBK / SBX, fino a 2.500 kg. Adatti per la pesatura di tramogge, serbatoi e piattaforme.



## Codici versioni

Kit di montaggio	Materiale	Peso (kg)	Portata Max (kg)	Forza di sollevamento Max (kN)	Forza laterale Max (kN)	Codice	
	Acciaio nichelato	4,7	Fino a 2.500 kg (portata cella di carico)	10	-	<b>KSBC2</b> (cella non inclusa)	

## Caratteristiche tecniche

Struttura in acciaio nichelato
Sistema anti-ribaltamento
Sistema di bloccaggio/bypass per un facile trasporto e manutenzione
Piastra superiore con giunto a sfera, per una precisione di pesatura ottimale
Dadi finecorsa

Opzioni e accessori principali *(per la lista completa visitare il sito [www.diniargeo.com](http://www.diniargeo.com))*

Opzione	Descrizione	Codice	
	Tirante in acciaio galvanizzato con doppio snodo a sfera. Max 100 kN. Per una corretta installazione necessita di 2xLNKST.	<b>LNK2635</b>	
	Piastra singola per installazione tirante. Completa di vite di fissaggio. Per una corretta installazione necessita di LNK2635 e di un secondo LNKST.	<b>LNKST</b>	
	Cavo con messa a terra per il kit di pesatura. Cavo da 16 mm <sup>2</sup> , occhielli da 13 mm.	<b>GNDC</b>	

Questo kit è stato progettato per consentire il corretto funzionamento delle celle e la precisione di pesatura richiesta, nei limiti descritti nel manuale tecnico.

Disegno tecnico (mm)

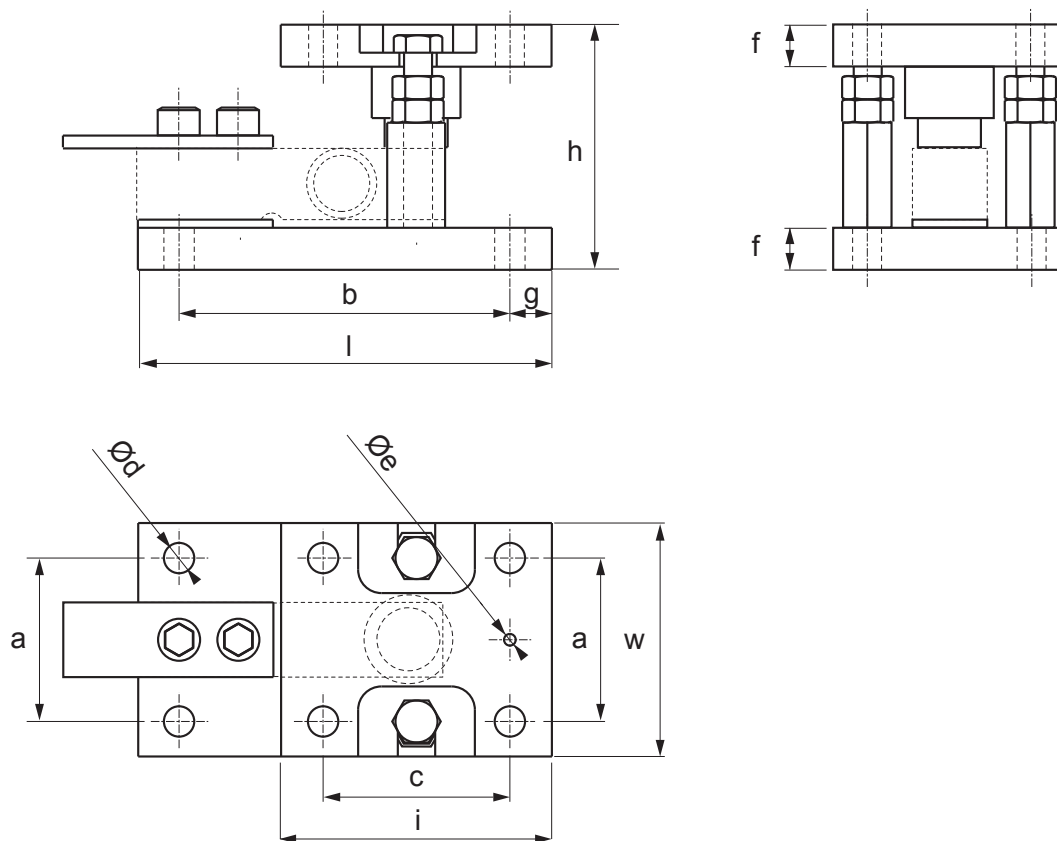

Max (kg)	l (mm)	w (mm)	h (mm)	a (mm)	b (mm)	c (mm)	d Ø (mm)	e Ø (mm)	f (mm)	g (mm)	i (mm)	Codice
2.500	175	100	105	70	140	80	N°8 x 13	N°2 x 5	18	17,5	116	KSBC2

## KSBN | KIT DI MONTAGGIO



Kit di montaggio per celle di carico Shear Beam serie SBX / SBK fino a 2.500 kg. Adatti per la pesatura di tramogge, serbatoi, piattaforme ecc.



## Codici versioni

Kit di montaggio	Materiale	Peso (kg)	Portata Max (kg)	Forza di sollevamento Max (kN)	Forza laterale Max (kN)	Codice	
	Acciaio galvanizzato	5,2	Fino a 2.500 kg (portata cella di carico)	-	-	<b>KSBN2</b> (cella non inclusa)	

## Certificazione ATEX

Opzione	Descrizione	Codice	
	Dichiarazione ATEX per PIATTAFORMA / KIT DI MONTAGGIO CELLE (per la certificazione delle celle fare riferimento al codice CCATEX) solo se la piattaforma di pesatura è ordinata senza indicatore di peso, altrimenti fare riferimento alle certificazioni disponibili per l'indicatore da collegare.	<b>DCATEXMECH</b>	

## Caratteristiche tecniche

Struttura in acciaio galvanizzato
Regolazione dell'altezza per un corretto livellamento
Compensazione meccanica dilatazioni termiche e forze trasversali
Piastra superiore con snodo a sfera per precisioni di pesatura ottimali
Versione ATEX disponibile per zone 1&21, 2&22

Opzioni e accessori principali *(per la lista completa visitare il sito [www.diniargeo.com](http://www.diniargeo.com))*

Opzione	Descrizione	Codice	
	Tirante in acciaio galvanizzato con doppio snodo a sfera. Max 100 kN. Per una corretta installazione necessita di 2xLNKST.	<b>LNK2635</b>	
	Piastra singola per installazione tirante. Completa di vite di fissaggio. Per una corretta installazione necessita di LNK2635 e di un secondo LNKST.	<b>LNKST</b>	
	Cavo con messa a terra per il kit di pesatura. Cavo da 16 mm <sup>2</sup> , occhielli da 13 mm.	<b>GNDC</b>	

Questo kit è stato progettato per consentire il corretto funzionamento delle celle e la precisione di pesatura richiesta, nei limiti descritti nel manuale tecnico.



Disegno tecnico (mm)

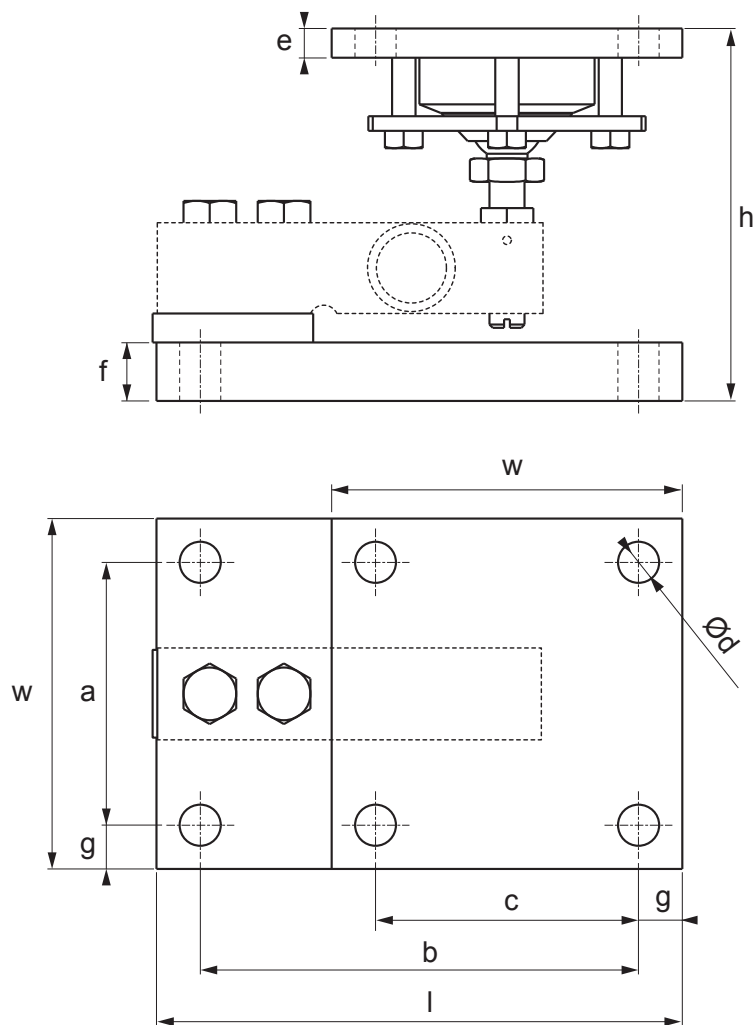

Max (kg)	l (mm)	w (mm)	h (mm)	a (mm)	b (mm)	c (mm)	d $\varnothing$ (mm)	e (mm)	f (mm)	g (mm)	Codice
2.500	180	120	127,5	90	150	90	N°8 x 14	10	20	15	KSBN2

## KSBX | KIT DI MONTAGGIO



Kit di montaggio per celle di carico Shear Beam serie SBT / SBX / SBK fino a 2.500 kg. Adatti per la pesatura di tramogge, serbatoi e piattaforme.



## Codici versioni

Kit di montaggio	Materiale	Peso (kg)	Portata Max (kg)	Forza di sollevamento Max (kN)	Forza laterale Max (kN)	Codice	
	Acciaio Inox	4,7	Fino a 2.500 kg (portata cella di carico)	10	-	<b>KSBX2</b> (cella non inclusa)	



## Certificazione ATEX

Opzione	Descrizione	Codice	
	Dichiarazione ATEX per PIATTAFORMA / KIT DI MONTAGGIO CELLE (per la certificazione delle celle fare riferimento al codice CCATEX) solo se la piattaforma di pesatura è ordinata senza indicatore di peso, altrimenti fare riferimento alle certificazioni disponibili per l'indicatore da collegare.	<b>DCATEXMECH</b>	

## Caratteristiche tecniche

Struttura in acciaio Inox AISI 304, con finitura elettrolucidata, per una migliore resistenza agli agenti esterni
Sistema anti-ribaltamento
Sistema di bloccaggio/bypass per un facile trasporto e manutenzione
Dadi fincorsa
Piastra superiore con sistema configurabile "lock", "side" o "free"
Regolazione dell'altezza per un corretto livellamento della struttura
Snodo oscillante
Fissaggio della base semplificato a 3 fori. oppure completo a 4 fori
Versione ATEX disponibile per zone 1&21, 2&22

Opzioni e accessori principali *(per la lista completa visitare il sito [www.diniargeo.com](http://www.diniargeo.com))*

Opzione	Descrizione	Codice	
	Tirante in acciaio galvanizzato con doppio snodo a sfera. Max 100 kN. Per una corretta installazione necessita di 2xLNKST.	<b>LNK2635</b>	
	Piastra singola per installazione tirante. Completa di vite di fissaggio. Per una corretta installazione necessita di LNK2635 e di un secondo LNKST.	<b>LNKST</b>	
	Cavo con messa a terra per il kit di pesatura. Cavo da 16 mm <sup>2</sup> , occhielli da 13 mm.	<b>GNDC</b>	

Questo kit è stato progettato per consentire il corretto funzionamento delle celle e la precisione di pesatura richiesta, nei limiti descritti nel manuale tecnico.

Disegno tecnico (mm)

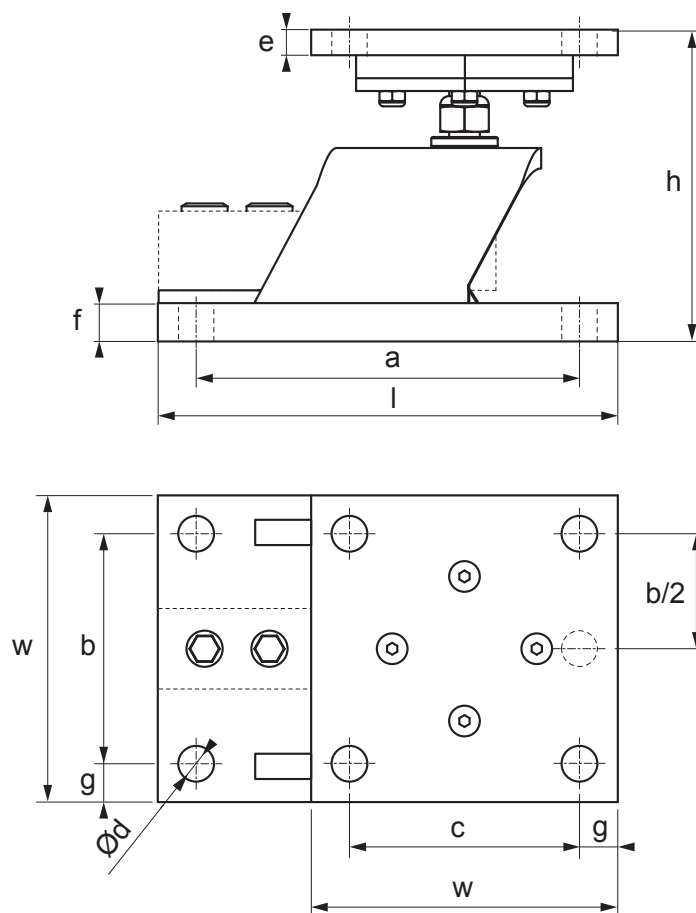

Max (kg)	l (mm)	w (mm)	h (mm)	a (mm)	b (mm)	c (mm)	d $\varnothing$ (mm)	e (mm)	f (mm)	g (mm)	Codice
2.500	180	120	122	150	90	90	N°9 x 14	10	15	15	KSBX2

**RSBT** | DOUBLE SHEAR BEAM

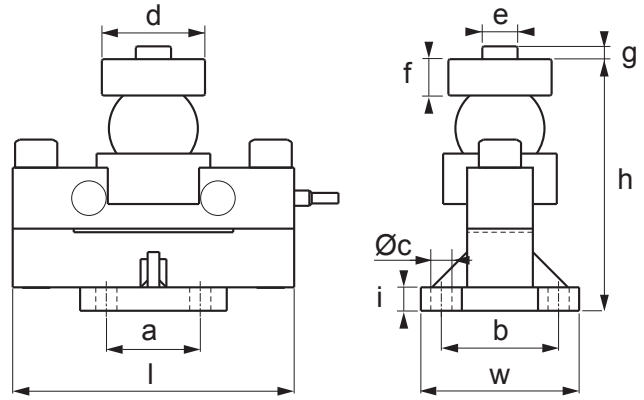

Codici versioni

Max (kg)	l (mm)	w (mm)	h (mm)	a (mm)	b (mm)	c Ø (mm)	d Ø (mm)	e Ø (mm)	f (mm)	g (mm)	i (mm)	Codice
25.000	240	135	225,5	80	100	N°4 x 18	86	28	29	11	20	<b>RSBT25C3</b>
30.000												<b>RSBT30C3</b>
40.000	240	135	225,5	80	100	N°4 x 18	86	28	29	11	20	<b>RSBT40C3</b>

Certificazione ATEX

Opzione	Descrizione	Codice
	Versione ATEX opzionale (per ulteriori informazioni visitare il sito <a href="http://www.diniargeo.it">www.diniargeo.it</a> )	<b>CCATEX-1</b>

Caratteristiche tecniche

Numero massimo di intervalli di verifica	nLC = 3.000
Portata massima	40.000 kg
Valore Y	Vmin = Emax / 10.000
Sensibilità nominale	2 mV/V ± 0,2 %
Effetto della temperatura sul fondo scala	0,0014 % / °C
Effetto della temperatura sullo zero	± 0,0017 % / °C
Creep a carico nominale dopo 30 minuti	0,02 % F.S.
Resistenza di ingresso	750 Ω
Resistenza di uscita	700 ± 7 Ω
Campo nominale tensione di alimentazione	5 - 18 Vdc
Resistenza di isolamento	> 5.000 MΩ
Bilanciamento di zero	± 1,5 % F.S.
Campo di temperatura compensata	-10 °C / +40 °C
Campo di temperatura di lavoro	-35 °C / +65 °C
Carico statico massimo	> 150 % F.S.
Carico di rottura	300 % F.S.
Cavo schermato	

**DSBI** | DOUBLE SHEAR BEAM

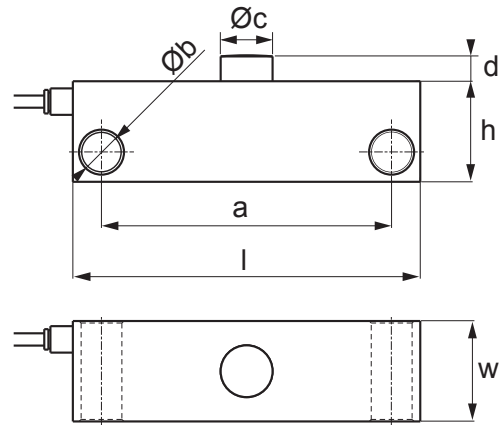

Codici versioni

Max (kg)	l (mm)	w (mm)	h (mm)	a (mm)	b Ø (mm)	c Ø (mm)	d (mm)	Codice
10.000	170	49,2	49,2	142	N°2 x 20	25,4	12,7	<b>DSBI10</b>
20.000								<b>DSBI20</b>
30.000								<b>DSBI30</b>

Certificazione ATEX

Opzione	Descrizione	Codice
	Versione ATEX opzionale (per ulteriori informazioni visitare il sito <a href="http://www.diniargeo.it">www.diniargeo.it</a> )	<b>CCATEX-1</b>

Caratteristiche tecniche

Numero massimo di intervalli di verifica	nLC = 4.000
Portata massima	30.000 kg
Valore Y	Vmin = Emax / 10.000
Sensibilità nominale	2 mV/V ± 0,1 %
Effetto della temperatura sul fondo scala	0,00097 % / °C
Effetto della temperatura sullo zero	0,00116 % / °C
Isteresi	± 0,015 % F.S.
Non linearità	± 0,015 % F.S.
Creep a carico nominale in 4 ore	< 0,02 % F.S.
Resistenza di ingresso	700 ± 10 Ω
Resistenza di uscita	700 ± 10 Ω
Campo nominale tensione di alimentazione	5 - 15 Vdc
Resistenza di isolamento	> 5.000 MΩ
Bilanciamento di zero	± 2 % F.S.
Campo di temperatura compensata	-10 °C / +40 °C
Campo di temperatura di lavoro	-30 °C / +85 °C
Carico statico massimo	150 % F.S.
Carico di rottura	300 % F.S.
Cavo schermato	Ø 5 mm l = 15 m

Opzioni e accessori principali (per la lista completa visitare il sito [www.diniargeo.com](http://www.diniargeo.com))

Kit di montaggio	Materiale	Portata Max (kg)	Forza di sollevamento Max (kN)	Forza laterale Max (kN)	Codice
	Acciaio Inox	Fino a 30.000 kg	-	-	<b>KDSBN</b> (cella non inclusa)



## KDSBN | KIT DI MONTAGGIO

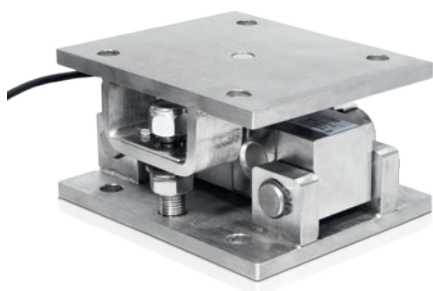

Kit di montaggio per celle di carico Double Shear Beam serie DSBI fino a 30.000 kg. Adatti alla pesatura di tramogge, silos e serbatoi di grande portata.



## Codici versioni

Kit di montaggio	Materiale	Peso (kg)	Portata Max (kg)	Forza di sollevamento Max (kN)	Forza laterale Max (kN)	Codice	
	Acciaio Inox	7,3	Fino a 30.000 (portata cella di carico)	-	-	<b>KDSBN</b> (cella non inclusa)	



## Certificazione ATEX

Opzione	Descrizione	Codice	
	Dichiarazione ATEX per PIATTAFORMA / KIT DI MONTAGGIO CELLE (per la certificazione delle celle fare riferimento al codice CCATEX) solo se la piattaforma di pesatura è ordinata senza indicatore di peso, altrimenti fare riferimento alle certificazioni disponibili per l'indicatore da collegare.	<b>DCATEXMECH</b>	

## Caratteristiche tecniche

Struttura in acciaio Inox AISI 304
Sistema anti-ribaltamento
Sistema di bloccaggio/bypass per un facile trasporto e manutenzione
Dadi fincorsa
Lamina autocentrante/bypass elettrostatico
Elevata resistenza a forze laterali
Dadi di bloccaggio per il mantenimento in posizione sollevata, per facile installazione e/o sostituzione della cella
Versione ATEX disponibile per zone 1&21, 2&22

Opzioni e accessori principali *(per la lista completa visitare il sito [www.diniargeo.com](http://www.diniargeo.com))*

Opzione	Descrizione	Codice	
	Tirante in acciaio galvanizzato con doppio snodo a sfera. Max 100 kN. Per una corretta installazione necessita di 2xLNKST.	<b>LNK2635</b>	
	Piastra singola per installazione tirante. Completa di vite di fissaggio. Per una corretta installazione necessita di LNK2635 e di un secondo LNKST.	<b>LNKST</b>	
	Cavo con messa a terra per il kit di pesatura. Cavo da 16 mm <sup>2</sup> , occhielli da 13 mm.	<b>GNDC</b>	

Questo kit è stato progettato per consentire il corretto funzionamento delle celle e la precisione di pesatura richiesta, nei limiti descritti nel manuale tecnico.

Disegno tecnico (mm)

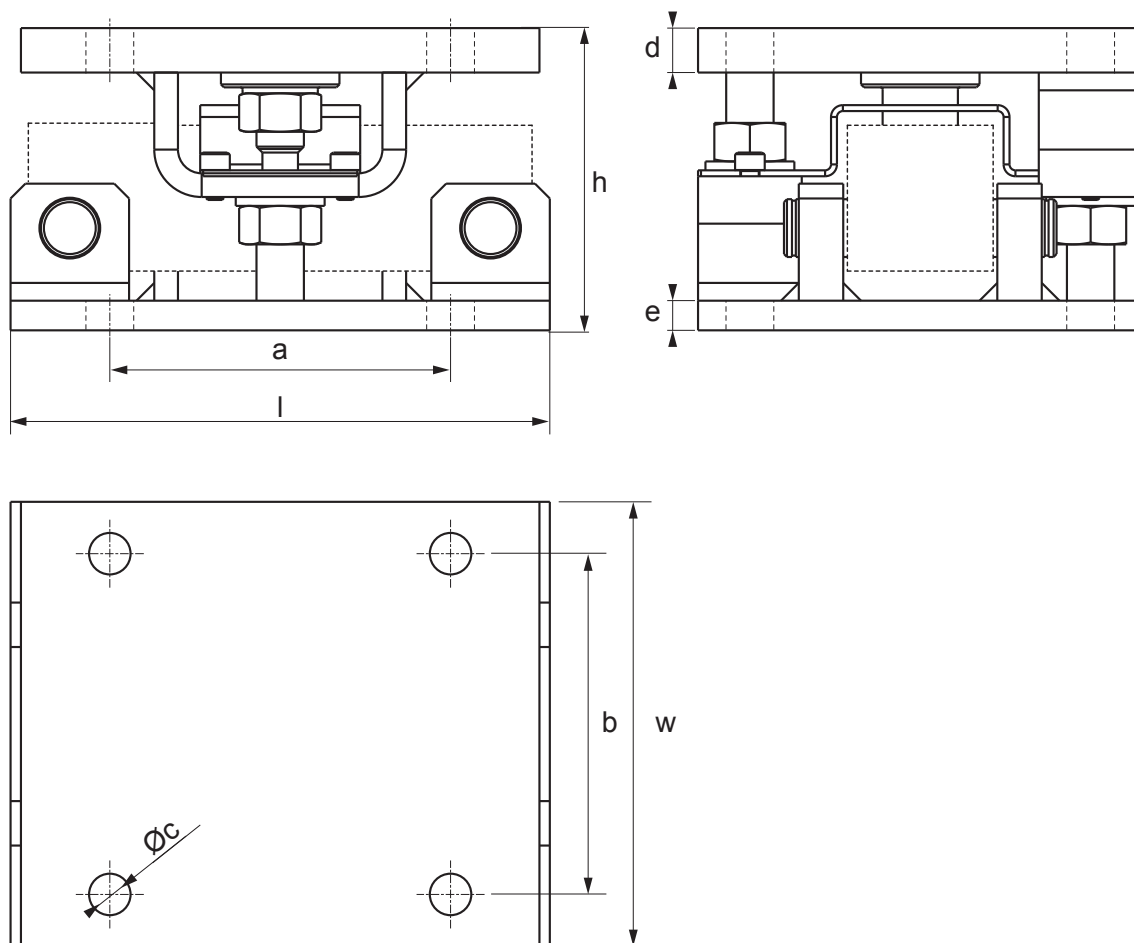

Max (kg)	l (mm)	w (mm)	h (mm)	a (mm)	b (mm)	c Ø (mm)	d (mm)	e (mm)	Codice
30.000	182	150	102	115	115	N°8 x 14	15	10	KDSBN

## STU 1K | A TRAZIONE

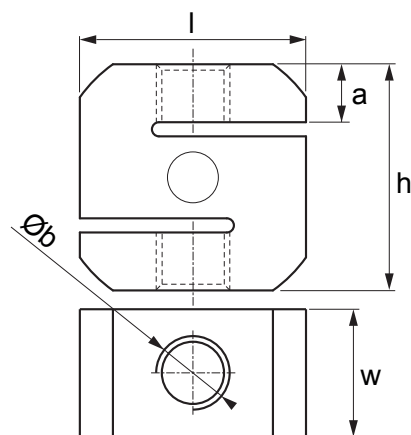
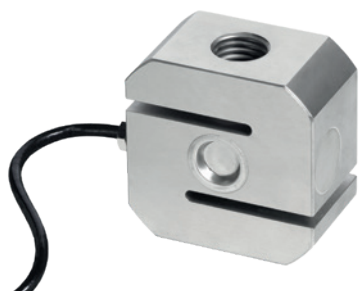

## Codici versioni

Max (kg)	l (mm)	w (mm)	h (mm)	a (mm)	b Ø (mm)	Codice	
2.000	80	45	80	20,5	N°2 x M16	STU2000-1KD	
5.000	80	45	80	20,5	N°2 x M24	STU5000-1KD	
8.000						STU8000-1KD	
10.000	80	52	80	20,5	N°2 x M24	STU10000-1KD	

## Caratteristiche tecniche

Numero massimo di intervalli di verifica	nLC = 3.000
Portata massima	10.000 kg
Valore Y	-
Sensibilità nominale	2 mV/V ± 0,1 %
Effetto della temperatura sul fondo scala	0,02 % F.S. / 10°C
Effetto della temperatura sullo zero	0,02 % F.S. / 10°C
Isteresi	± 0,03 % F.S.
Non linearità	± 0,03 % F.S.
Creep a carico nominale dopo 30 minuti	± 0,03 % F.S.
Resistenza di ingresso	1000 ± 20 Ω
Resistenza di uscita	1000 ± 20 Ω (Compressione) / ± 5 Ω (Trazione)
Campo nominale tensione di alimentazione	5 - 15 Vdc
Resistenza di isolamento	> 5.000 MΩ
Bilanciamento di zero	± 1 % F.S.
Campo di temperatura compensata	-10 °C / +50 °C
Campo di temperatura di lavoro	-20 °C / +60 °C
Carico statico massimo	120 % F.S.
Carico di rottura	300 % F.S.
Ripetibilità	± 0,02 % F.S.
Cavo schermato	Ø 5 mm l = 3 m

OFF-CENTER

FLESSIONE

SHEAR BEAM

DOUBLE SHEAR BEAM

TRAZIONE



COMPRESSIONE

COLONNA

PERNO

ALTRO

Opzioni e accessori principali (per la lista completa visitare il sito [www.diniargeo.com](http://www.diniargeo.com))

Opzione	Descrizione	Filettatura	Codice	
	Giunto snodato a sfera M16. Portata massima di sollevamento 2.000 kg.	M16	<b>RBJM16</b>	
	Forcella M16 completa di perno, per accoppiamento con RBJM16.	M16	<b>CLVM16</b>	

Codice	d (mm)	g (mm)	l <sub>1</sub> (mm) min.	d <sub>2</sub> (mm)	h (mm)	l <sub>2</sub> (mm)	b (mm)
<b>RBJM16</b>	17	M16	36	46	69	92	14

Codice	d <sub>1</sub> (mm)	g (mm)	a <sub>1</sub> (mm)	a <sub>2</sub> (mm)	b <sub>1</sub> (mm)	d <sub>2</sub> (mm)	d <sub>3</sub> (mm)	l <sub>1</sub> (mm)	l <sub>2</sub> (mm)	l <sub>2</sub> (mm) var. max
<b>CLVM16</b>	16	32	32	32	12	M16	26	83	64	0,4

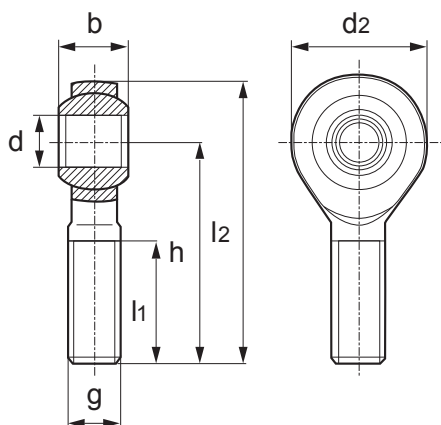

**RBJ**

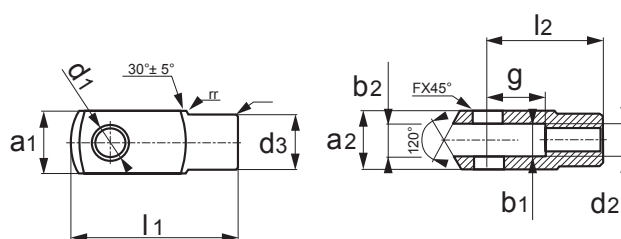

**CLV**

**STFC** | A TRAZIONE

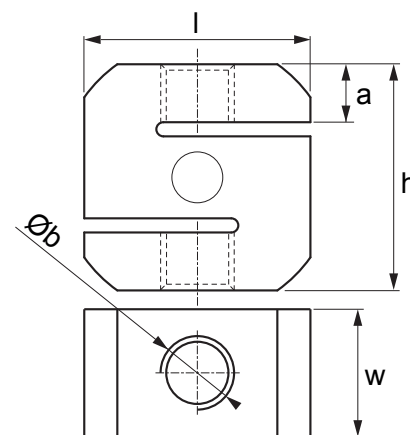

Codici versioni

Max (kg)	l (mm)	w (mm)	h (mm)	a Ø (mm)	b Ø (mm)	Codice	
2.000	80	42	80	20	N°2 x M16	<b>STFC2000</b>	
5.000	80	42	80	20	N°2 x M24	<b>STFC5000</b>	
10.000	80	52	80	20	N°2 x M24	<b>STFC10000</b>	





Certificazione ATEX

Opzione	Descrizione	Codice	
	Versione ATEX opzionale (per ulteriori informazioni visitare il sito <a href="http://www.diniargeo.it">www.diniargeo.it</a> )	<b>CCATEX-1</b>	

Caratteristiche tecniche

Numero massimo di intervalli di verifica	nLC = 3.000
Portata massima	10.000 kg
Valore Y	Vmin = Emax / 10.000
Sensibilità nominale	2 mV/V ± 0,1 %
Effetto della temperatura sul fondo scala	0,02 % / °C
Effetto della temperatura sullo zero	0,02 % / °C
Isteresi	± 0,02 % F.S.
Non linearità	± 0,02 % F.S.
Creep a carico nominale in 4 ore	0,03 % F.S.
Resistenza di ingresso	1.000 ± 110 Ω
Resistenza di uscita	1.000 ± 10 Ω
Campo nominale tensione di alimentazione	5 - 15 Vdc
Resistenza di isolamento	> 5.000 MΩ
Bilanciamento di zero	± 2 % F.S.
Campo di temperatura compensata	-10 °C / +40 °C
Campo di temperatura di lavoro	-30 °C / +85 °C
Carico statico massimo	150 % F.S.
Carico di rottura	300 % F.S.
Ripetibilità	0,01 % F.S.
Cavo schermato	

Opzioni e accessori principali (per la lista completa visitare il sito [www.diniargeo.com](http://www.diniargeo.com))

Opzione	Descrizione	Filettatura	Codice	
	Giunto snodato a sfera M16. Portata massima di sollevamento 2.000 kg.	M16	<b>RBJM16</b>	
	Forcella M16 completa di perno, per accoppiamento con RBJM16.	M16	<b>CLVM16</b>	
	Giunto snodato a sfera M24. Portata massima di sollevamento 5.000 kg.	M24	<b>RBJM24</b>	
	Forcella M24 completa di perno, per accoppiamento con RBJM24.	M24	<b>CLVM24</b>	

Codice	d (mm)	g (mm)	l <sub>1</sub> (mm) min.	d <sub>2</sub> (mm)	h (mm)	l <sub>2</sub> (mm)	b (mm)
<b>RBJM16</b>	17	M16	36	46	69	92	14
<b>RBJM24</b>	25	M24	53	64	94	126	20

Codice	d <sub>1</sub> (mm)	g (mm)	a <sub>1</sub> (mm)	a <sub>2</sub> (mm)	b <sub>1</sub> (mm)	d <sub>2</sub> (mm)	d <sub>3</sub> (mm)	l <sub>1</sub> (mm)	l <sub>2</sub> (mm)	l <sub>2</sub> (mm) var. max
<b>CLVM16</b>	16	32	32	32	12	M16	26	83	64	0,4
<b>CLVM24</b>	25	50	50	50	25	M24	42	132	100	0,4

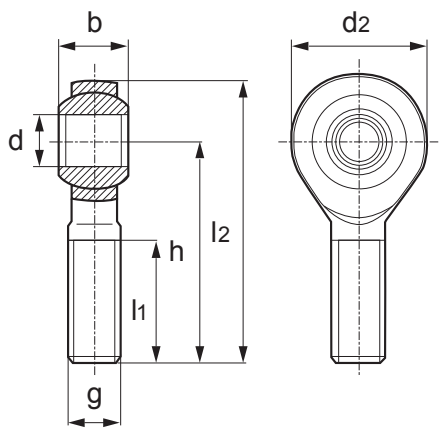

**RBJ**

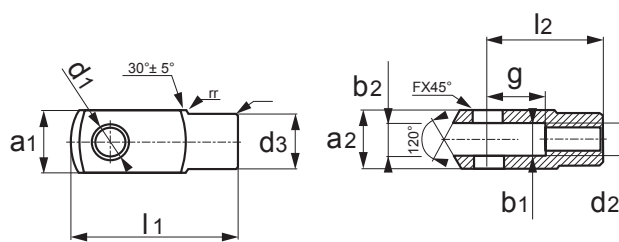

**CLV**



## SL | A TRAZIONE

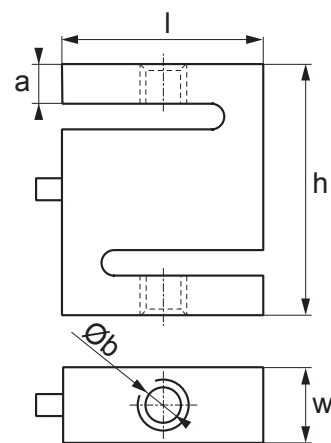





## Codici versioni

Max (kg)	l (mm)	w (mm)	h (mm)	a (mm)	b Ø (mm)	Codice	
15	51	13	64	10,5	N°2 x M8	SL15	
30						SL30	
50						SL50	
100	51	19	76	13,5	N°2 x M12	SL100	
300						SL300	
500						SL500	
1.000	54	25,4	76	13,5	N°2 x M12	SL1000	

## Caratteristiche tecniche

Numero massimo di intervalli di verifica	-
Portata massima	1.000 kg
Valore Y	-
Sensibilità nominale	2 mV/V ± 10 %
Effetto della temperatura sul fondo scala	0,02 % / °C
Effetto della temperatura sullo zero	0,02 % / °C
Isteresi	0,02 % F.S.
Non linearità	0,02 % F.S.
Creep a carico nominale in 4 ore	0,03 % F.S.
Resistenza di ingresso	381 ± 10 Ω
Resistenza di uscita	350 ± 3 Ω
Campo nominale tensione di alimentazione	5 - 15 Vdc
Resistenza di isolamento	> 5.000 MΩ
Bilanciamento di zero	± 2 % F.S.
Campo di temperatura compensata	-10 °C / +40 °C
Campo di temperatura di lavoro	-30 °C / +85 °C
Carico statico massimo	150 % F.S.
Carico di rottura	300 % F.S.
Ripetibilità	0,01 % F.S.
Cavo schermato	

Opzioni e accessori principali (per la lista completa visitare il sito [www.diniargeo.com](http://www.diniargeo.com))

Opzione	Descrizione	Filettatura	Codice	
	Giunto snodato a sfera M8. Portata massima di sollevamento 600 kg. Per celle di carico fino a 50 kg.	M8	<b>RBJM8</b>	
	Forcella M8 completa di perno, per accoppiamento con RBJM8. Per celle di carico fino a 50 kg.	M8	<b>CLVM8</b>	
	Giunto snodato a sfera M12. Portata massima di sollevamento 1.000 kg. Per celle di carico da 100 a 1.000 kg.	M12	<b>RBJM12</b>	
	Forcella M12 completa di perno, per accoppiamento con RBJM12. Per celle di carico da 100 a 1.000 kg.	M12	<b>CLVM12</b>	

Codice	d (mm)	g (mm)	l <sub>1</sub> (mm) min.	d <sub>2</sub> (mm)	h (mm)	l <sub>2</sub> (mm)	b (mm)
<b>RBJM8</b>	8	M8	22	24	42	54	8
<b>RBJM12</b>	12	M12	28	34	54	71	10

Codice	d <sub>1</sub> (mm)	g (mm)	a <sub>1</sub> (mm)	a <sub>2</sub> (mm)	b <sub>1</sub> (mm)	d <sub>2</sub> (mm)	d <sub>3</sub> (mm)	l <sub>1</sub> (mm)	l <sub>2</sub> (mm)	l <sub>2</sub> (mm) var. max
<b>CLVM8</b>	8	16	16	16	8	M8	14	42	32	0,4
<b>CLVM12</b>	12	24	24	24	12	M12	20	62	48	0,4

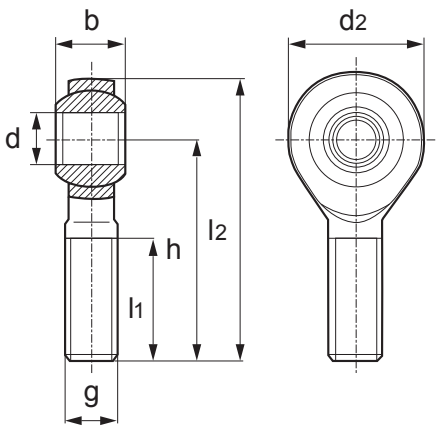

**RBJ**

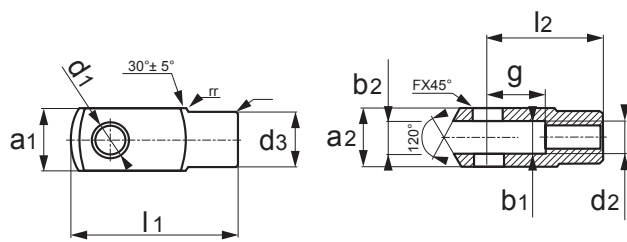

**CLV**

**CPX** | A COMPRESSIONE

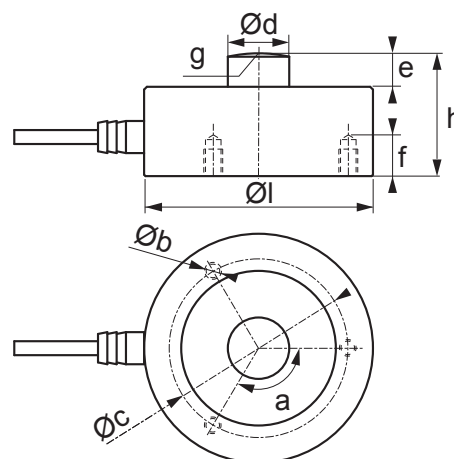



Codici versioni

Max (kg)	l Ø (mm)	h (mm)	a (°)	b Ø (mm)	c Ø (mm)	d Ø (mm)	e (mm)	f (mm)	g (mm)	Codice
250	82	44	120°	3 x M8	68	22	12	21	R120	CPX250
500										CPX500
1.000										CPX1000
2.500										CPX2500
5.000										CPX5000
7.500										CPX7500
10.000										CPX10000
12.500										CPX12500
15.000	100	48,5	120°	3 x M10	80	28	13,5	24	R120	CPX15000
30.000	126	54	120°	3 x M12	90	35	14	30	R120	CPX30000
50.000	165	80	120°	3 x M16	130	60	20	28	R300	CPX50000
100.000										CPX100000
Fino a 1.000.000	-	-	-	-	-	-	-	-	-	Su richiesta







Caratteristiche tecniche

Numero massimo di intervalli di verifica	nLC = 3.000
Portata massima	100.000 kg
Valore Y	Vmin = Emax / 10.000
Sensibilità nominale	2 mV/V ± 0,5 %
Effetto della temperatura sul fondo scala	0,02 % / 10 °C
Effetto della temperatura sullo zero	0,02 % / 10 °C
Isteresi	0,05 % F.S.
Non linearità	0,05 % F.S.
Creep a carico nominale dopo 30 minuti	0,02 % F.S.
Resistenza di ingresso	750 ± 10 Ω
Resistenza di uscita	700 ± 5 Ω
Campo nominale tensione di alimentazione	5 - 15 Vdc
Resistenza di isolamento	> 5.000 MΩ
Bilanciamento di zero	± 1 % F.S.
Campo di temperatura compensata	-10 °C / +50 °C
Campo di temperatura di lavoro	-20 °C / +60 °C
Carico statico massimo	120 % F.S.
Carico di rottura	300 % F.S.
Ripetibilità	0,02 % F.S.
Cavo schermato	CPX 250 ... 5.000 kg:
	CPX 7.500 ... 100.000 kg:

## Certificazione ATEX

Opzione	Descrizione	Codice	
	Versione ATEX opzionale (per ulteriori informazioni visitare il sito <a href="http://www.diniargeo.it">www.diniargeo.it</a> )	<b>CCATEX-1</b>	
	Versione IP69K per singola cella di carico	<b>IP69KLC</b>	

## Opzioni e accessori principali *(per la lista completa visitare il sito [www.diniargeo.com](http://www.diniargeo.com))*

Kit di montaggio	Materiale	UNI EN 1090	Portata Max (kg)	Forza di sollevamento Max (kN)	Forza laterale Max (kN)	Codice	
	Acciaio nichelato	-	Fino a 12.500 kg	45	25	<b>KCPN10A</b> (cella non inclusa)	
	Acciaio Inox	-	Fino a 12.500 kg	45	25	<b>KCPN10</b> (cella non inclusa)	
	Acciaio Inox	•	Fino a 12.500 kg	45	25	<b>KCPN10PRO</b> (cella non inclusa)	
	Acciaio Inox	-	15.000 kg	45	25	<b>KCPN15</b> (cella non inclusa)	
	Acciaio Inox	-	30.000 kg	45	30	<b>KCPN30</b> (cella non inclusa)	
	Acciaio zincato	•	30.000 kg	130	100	<b>KCP50</b> (cella non inclusa)	
	Acciaio zincato	•	50.000 / 100.000 kg	400	200	<b>KCP100H</b> (cella non inclusa)	
			Fino a 1.000.000 kg	-	-	<b>Su richiesta</b>	

- Di serie

CPA | A COMPRESSIONE

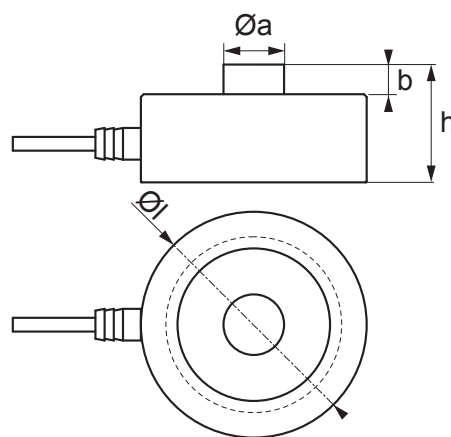

Codici versioni

Max (kg)	l Ø (mm)	h (mm)	a Ø (mm)	b (mm)	Codice	
150	82	44	22	12	CPA150	
300					CPA300	
500					CPA500	
1.000					CPA1000	
2.000					CPA2000	
3.000					CPA3000	
5.000					CPA5000	
7.000					CPA7000	
10.000					CPA10000	
20.000					128	54
30.000	CPA30000					
50.000	CPA50000					
Fino a 1.000.000	-	-	-	-		



Caratteristiche tecniche

Numero massimo di intervalli di verifica	nLC = 3.000
Portata massima	50.000 kg
Valore Y	Vmin = Emax / 10.000
Sensibilità nominale	2 mV/V ± 0,1 %
Effetto della temperatura sul fondo scala	0,0013 % / °C
Effetto della temperatura sullo zero	0,001 % / °C
Isteresi	0,015 % F.S.
Non linearità	0,025 % F.S.
Creep a carico nominale in 4 ore	0,03 % F.S.
Resistenza di ingresso	1100 ± 50 Ω
Resistenza di uscita	1000 ± 10 Ω
Campo nominale tensione di alimentazione	5 - 15 Vdc
Errore combinato	-
Resistenza di isolamento	> 5.000 MΩ
Bilanciamento di zero	± 2 % F.S.
Campo di temperatura compensata	-10 °C / +40 °C
Campo di temperatura di lavoro	-30 °C / +85 °C (*Su richiesta fino a 200 °C)
Campo di temperatura di stoccaggio	-30 °C / +90 °C
Carico statico massimo	150 % F.S.
Carico di rottura	300 % F.S.
Ripetibilità	0,01 % F.S.
Cavo schermato	CPA 150 ... 10.000 kg:  Ø 5 mm l = 5 m
	CPA 20.000 ... 50.000 kg:  Ø 5 mm l = 15 m

## Certificazione ATEX

Opzione	Descrizione	Codice	
	Versione ATEX opzionale (per ulteriori informazioni visitare il sito <a href="http://www.diniargeo.it">www.diniargeo.it</a> )	<b>CCATEX-1</b>	

## Opzioni e accessori principali *(per la lista completa visitare il sito [www.diniargeo.com](http://www.diniargeo.com))*

Opzione	Descrizione	Codice	
	Opzione per alte temperature con compensazione fino a 200°C e cavo specifico (per singola cella di carico)	<b>CPAHT</b>	
	Opzione per alte temperature con compensazione fino a 85°C e cavo standard (per singola cella di carico)	<b>CPAHTL</b>	

Kit di montaggio	Materiale	UNI EN 1090	Portata Max (kg)	Forza di sollevamento Max (kN)	Forza laterale Max (kN)	Codice	
	Acciaio nichelato	-	Fino a 10.000 kg	45	25	<b>KCPN10A</b> (cella non inclusa)	
	Acciaio Inox	-	Fino a 10.000 kg	45	25	<b>KCPN10</b> (cella non inclusa)	
	Acciaio Inox	•	Fino a 10.000 kg	45	25	<b>KCPN10PRO</b> (cella non inclusa)	
	Acciaio Inox	-	15.000 kg	45	25	<b>KCPN15</b> (cella non inclusa)	
	Acciaio zincato	•	50.000 kg	130	100	<b>KCP50</b> (cella non inclusa)	
			Fino a 1.000.000 kg	-	-	<b>Su richiesta</b>	

- Di serie

CPH | A COMPRESSIONE

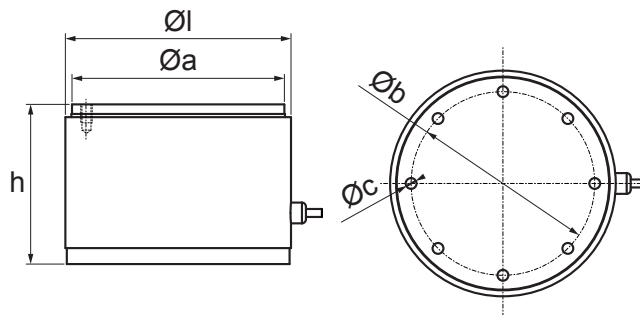

OFF-CENTER

FLESSIONE

SHEAR BEAM

DOUBLE SHEAR BEAM

TRAZIONE

COMPRESSIONE

COLONNA



PERNO

ALTRO

Codici versioni

Max (kg)	l Ø (mm)	h (mm)	a Ø (mm)	b Ø (mm)	c Ø (mm)	Codice	
50.000	141,3	100	133	115	N°16 x M8	CPH50	
100.000						CPH100	
250.000						CPH250	
500.000	168	100	160,5	115	N°24 x M12	CPH500	
800.000	219	200	210	150	N°24 x M20	CPH800	
1.000.000						CPH1000	

Caratteristiche tecniche

Numero massimo di intervalli di verifica	-
Portata massima	1.000.000 kg
Valore Y	-
Sensibilità nominale	2 mV/V ± 1 %
Effetto della temperatura sul fondo scala	0,0013 % / °C
Effetto della temperatura sullo zero	0,0014 % / °C
Isteresi	0,15 % F.S.
Non linearità	0,15 % F.S.
Creep a carico nominale in 4 ore	0,05 % F.S.
Resistenza di ingresso	1050 ± 20 Ω (da 50.000 a 500.000 kg), 1400 ± 20 Ω (da 800.000 a 1.000.000 kg)
Resistenza di uscita	1050 ± 20 Ω (da 50.000 a 500.000 kg), 1400 ± 20 Ω (da 800.000 a 1.000.000 kg)
Campo nominale tensione di alimentazione	5 - 15 Vdc
Errore combinato	-
Resistenza di isolamento	> 5.000 MΩ
Bilanciamento di zero	± 2 % F.S.
Campo di temperatura compensata	-10 °C / +40 °C
Campo di temperatura di lavoro	-30 °C / +85 °C
Campo di temperatura di stoccaggio	-30 °C / +90 °C
Carico statico massimo	150 % F.S.
Carico di rottura	300 % F.S.
Ripetibilità	0,1 % F.S.
Cavo schermato	CPH 50.000 ... 500.000 kg:  Ø 5 mm   l = 15 m <span style="margin-left: 20px;">                         CPH 800.000 ... 1.000.000 kg:  Ø 5 mm   l = 25 m                     </span>



## Opzioni e accessori principali (per la lista completa visitare il sito [www.diniargeo.com](http://www.diniargeo.com))

Kit di montaggio	Materiale	Portata Max (kg)	Forza di sollevamento Max (kN)	Forza laterale Max (kN)	Codice	
	Acciaio Inox	Fino a 250.000 kg	-	-	<b>KCPXH250</b> (cella non inclusa)	
	Acciaio Inox	Fino a 500.000 kg	-	-	<b>KCPXH500</b> (cella non inclusa)	
	Acciaio Inox	Fino a 800.000 kg	-	-	<b>KCPXH800</b> (cella non inclusa)	
	Acciaio Inox	Fino a 1.000.000 kg	-	-	<b>KCPXH1000</b> (cella non inclusa)	

- Di serie
- Opzionale

## KCPNA | KIT DI MONTAGGIO

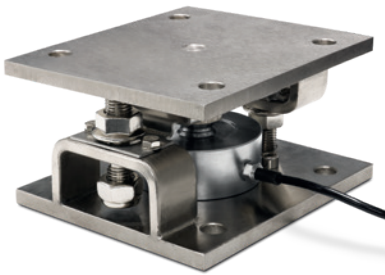

Kit di montaggio per celle di carico a Compressione serie CPX / CPA fino a 12.500 / 10.000 kg. Adatti alla pesatura di silos, serbatoi e tramogge.





## Codici versioni

Kit di montaggio	Materiale	Peso (kg)	Portata Max (kg)	Forza di sollevamento Max (kN)	Forza laterale Max (kN)	Codice	
	Acciaio nichelato	5,4	CPX - Fino a 12.500 kg CPA - Fino a 10.000 kg	45	25	<b>KCPN10A</b> (cella non inclusa)	

## Caratteristiche tecniche

Struttura in acciaio nichelato
Sistema anti-ribaltamento
Sistema di bloccaggio/bypass per un facile trasporto e manutenzione
Dadi finecorsa
Lamina autocentrante di collegamento tra piastra inferiore e piastra superiore
Protezione contro cariche elettrostatiche
Elevata resistenza a forze laterali
Dadi per il mantenimento in posizione sollevata, per una facile installazione e/o sostituzione della cella
Falsa cella di carico per la pesatura di liquidi

Opzioni e accessori principali (per la lista completa visitare il sito [www.diniargeo.com](http://www.diniargeo.com))

Opzione	Descrizione	Codice	
	Tirante in acciaio galvanizzato con doppio snodo a sfera. Max 100 kN. Per una corretta installazione necessita di 2xLNKST.	<b>LNK2635</b>	
	Piastra singola per installazione tirante. Completa di vite di fissaggio. Per una corretta installazione necessita di LNK2635 e di un secondo LNKST.	<b>LNKST</b>	
	Cavo con messa a terra per il kit di pesatura. Cavo da 16 mm <sup>2</sup> , occhielli da 13 mm.	<b>GNDC</b>	

Questo kit è stato progettato per consentire il corretto funzionamento delle celle e la precisione di pesatura richiesta, nei limiti descritti nel manuale tecnico.

Disegno tecnico (mm)

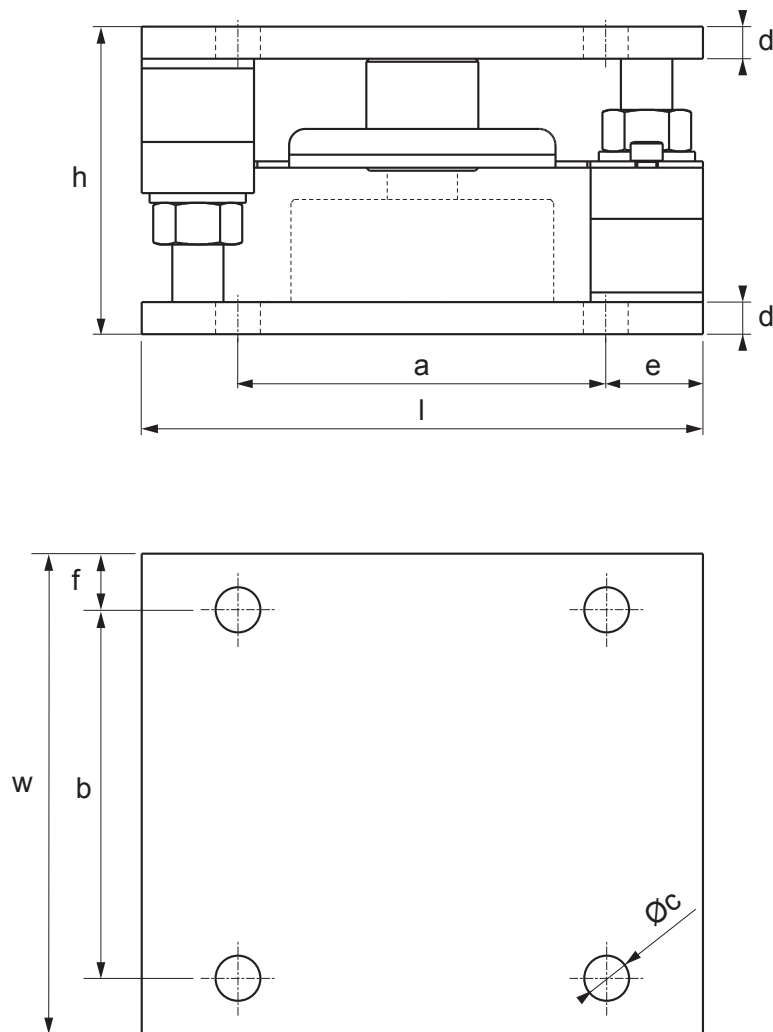

Max (kg)	l (mm)	w (mm)	h (mm)	a (mm)	b (mm)	c Ø (mm)	d (mm)	e (mm)	f (mm)	Codice
12.500	175	150	96	115	115	N°8 x 14	10	30	17,5	KCPN10A

## KCPN | KIT DI MONTAGGIO

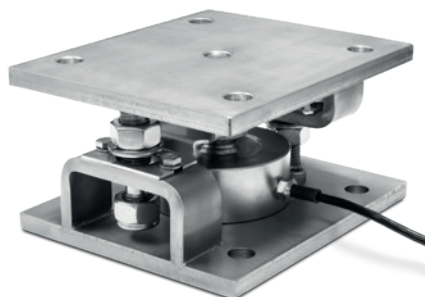

Kit di montaggio per celle di carico a Compressione serie CPX / CPA fino a 100.000 kg. Adatti per la pesatura di silos, serbatoi e tramogge di grande portata.



### Codici versioni

Kit di montaggio	Materiale	Peso (kg)	Portata Max (kg)	Forza di sollevamento Max (kN)	Forza laterale Max (kN)	UNI EN 1090	Codice	
	Acciaio Inox	5,4	CPX - Fino a 12.500 kg CPA - Fino a 10.000 kg	45	25	-	<b>KCPN10</b> (cella non inclusa)	
	Acciaio Inox	5,4	CPX - Fino a 12.500 kg CPA - Fino a 10.000 kg	45	25	•	<b>KCPN10PRO</b> (cella non inclusa)	
	Acciaio Inox	5,4	CPX - 15.000 kg	45	25	-	<b>KCPN15</b> (cella non inclusa)	
	Acciaio Inox	9,4	CPX - 30.000 kg	45	30	-	<b>KCPN30</b> (cella non inclusa)	
	Acciaio Inox	41,6	CPX - Da 50.000 kg a 100.000 kg	90	40	-	<b>KCPN100</b> (cella non inclusa)	

### Certificazione ATEX

Opzione	Descrizione	Codice	
	Dichiarazione ATEX per PIATTAFORMA / KIT DI MONTAGGIO CELLE (per la certificazione delle celle fare riferimento al codice CCATEX) solo se la piattaforma di pesatura è ordinata senza indicatore di peso, altrimenti fare riferimento alle certificazioni disponibili per l'indicatore da collegare.	<b>DCATEXMECH</b>	

### Caratteristiche tecniche

Struttura in acciaio Inox AISI 304
Sistema anti-ribaltamento
Sistema di bloccaggio/bypass per un facile trasporto e manutenzione
Dadi fincorsa
Lamina autocentrante di collegamento tra piastra inferiore e piastra superiore
Protezione contro cariche elettrostatiche
Elevata resistenza a forze laterali
Dadi di bloccaggio per il mantenimento in posizione sollevata, per facile installazione e/o sostituzione della cella
Falsa cella per pesatura liquidi
Versione ATEX disponibile per zone 1&21, 2&22

Questo kit è stato progettato per consentire il corretto funzionamento delle celle e la precisione di pesatura richiesta, nei limiti descritti nel manuale tecnico.

## Disegno tecnico (mm)

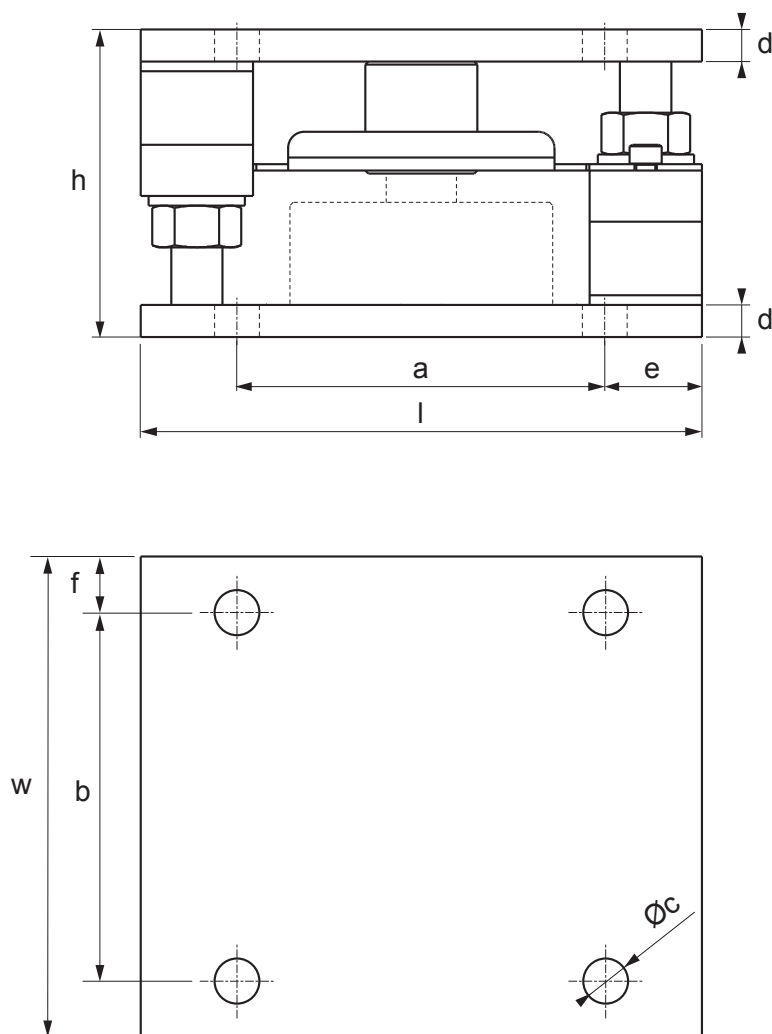

Max (kg)	l (mm)	w (mm)	h (mm)	a (mm)	b (mm)	c Ø (mm)	d (mm)	e (mm)	f (mm)	Codice
12.500	175	150	96	115	115	N°8 x 14	10	30	17,5	KCPN10
15.000										KCPN10PRO
30.000	230	200	118	160	160	N°8 x 17	10	30	17,5	KCPN15
100.000	320	320	154	250	250	N°8 x 23	20	35	35	KCPN30
										KCPN100

### Opzioni e accessori principali (per la lista completa visitare il sito [www.diniargeo.com](http://www.diniargeo.com))

Opzione	Descrizione	Codice	
	Tirante in acciaio galvanizzato con doppio snodo a sfera. Max 100 kN. Per una corretta installazione necessita di 2xLNKST.	LNK2635	
	Piastra singola per installazione tirante. Completa di vite di fissaggio. Per una corretta installazione necessita di LNK2635 e di un secondo LNKST.	LNKST	
	Cavo con messa a terra per il kit di pesatura. Cavo da 16 mm <sup>2</sup> , occhielli da 13 mm.	GNDC	

## KCP50 | KIT DI MONTAGGIO



Kit di montaggio per celle di carico a Compressione serie CPX 30.000 kg e CPA da 20.000 kg a 50.000 kg. Adatti per la pesatura di silos, serbatoi e tramogge di grande portata.



## Codici versioni

Kit di montaggio	Materiale	Peso (kg)	Portata Max (kg)	Forza di sollevamento Max (kN)	Forza laterale Max (kN)	UNI EN 1090	Codice	
	Acciaio zincato	27	CPX - 30.000 kg CPA - Da 20.000 a 50.000 kg	130	100	-	<b>KCP50-NS</b> (cella non inclusa)	
	Acciaio zincato	27	CPX - 30.000 kg CPA - Da 20.000 a 50.000 kg	130	100	•	<b>KCP50-1090-NS</b> (cella non inclusa)	

## Caratteristiche tecniche

Struttura in acciaio zincato
Sistema anti-ribaltamento
Sistema di bloccaggio/bypass per un facile trasporto e manutenzione
Dadi finecorsa
Elevata resistenza a forze laterali
Dadi di bloccaggio per il mantenimento in posizione sollevata, per facile installazione e/o sostituzione della cella
Falsa cella per pesatura liquidi

Opzioni e accessori principali (per la lista completa visitare il sito [www.diniargeo.com](http://www.diniargeo.com))

Opzione	Descrizione	Codice	
	Tirante in acciaio zincato con doppio snodo a sfera. Max 29 kN.	<b>LNK20</b>	
	Cavo con messa a terra per il kit di pesatura. Cavo da 16 mm <sup>2</sup> , occhielli da 13 mm.	<b>GNDC</b>	

Questo kit è stato progettato per consentire il corretto funzionamento delle celle e la precisione di pesatura richiesta, nei limiti descritti nel manuale tecnico.

Disegno tecnico (mm)

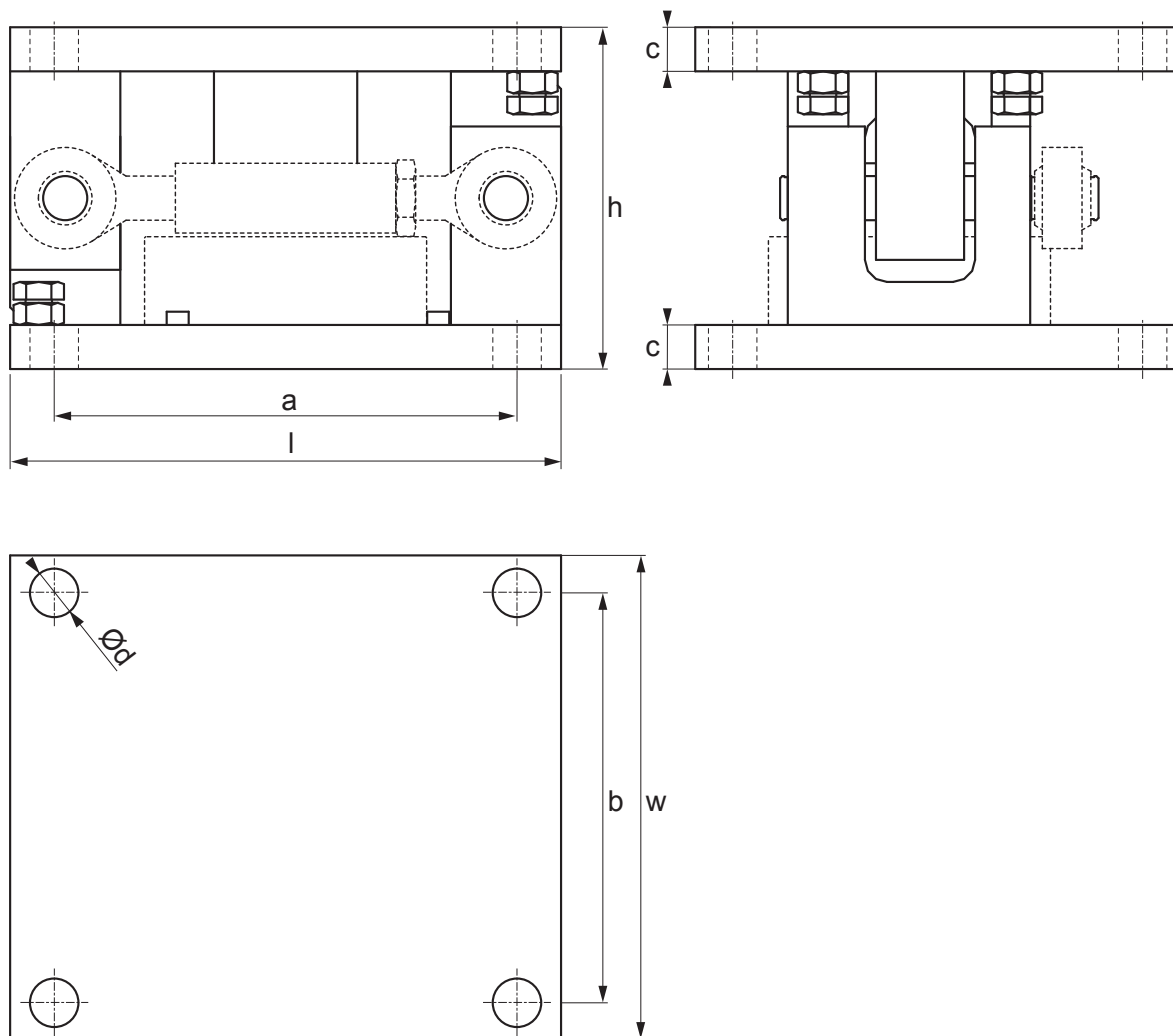

Max (kg)	l (mm)	w (mm)	h (mm)	a (mm)	b (mm)	c (mm)	d Ø (mm)	Codice
50.000	250	230	155	210	186	20	22	KCP50

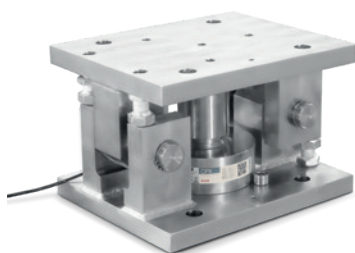

**KCP100H** | KIT DI MONTAGGIO

Kit di montaggio per celle di carico a Compressione serie CPX da 50.000 kg a 100.000 kg. Adatti per la pesatura di silos, serbatoi e tramogge di grande portata.



## Codici versioni

Kit di montaggio	Materiale	Peso (kg)	Portata Max (kg)	Forza di sollevamento Max (kN)	Forza laterale Max (kN)	UNI EN 1090	Codice	
	Acciaio zincato	90	CPX - Da 50.000 kg a 100.000 kg	400	200	-	<b>KCP100H</b> (cella non inclusa)	
	Acciaio zincato	90	CPX - Da 50.000 kg a 100.000 kg	400	200	•	<b>KCP100H-1090</b> (cella non inclusa)	

## Caratteristiche tecniche

Struttura in acciaio zincato
Doppio sistema anti-ribaltamento
Sistema di bloccaggio/bypass per un facile trasporto e manutenzione
Dadi finecorsa
Elevata resistenza a forze laterali
Dadi di bloccaggio per il mantenimento in posizione sollevata, per facile installazione e/o sostituzione della cella
Struttura in acciaio Inox disponibile su richiesta

Opzioni e accessori principali *(per la lista completa visitare il sito [www.diniargeo.com](http://www.diniargeo.com))*

Opzione	Descrizione	Codice	
	Cavo con messa a terra per il kit di pesatura. Cavo da 16 mm <sup>2</sup> , occhielli da 13 mm.	<b>GNDC</b>	

Questo kit è stato progettato per consentire il corretto funzionamento delle celle e la precisione di pesatura richiesta, nei limiti descritti nel manuale tecnico.

Disegno tecnico (mm)

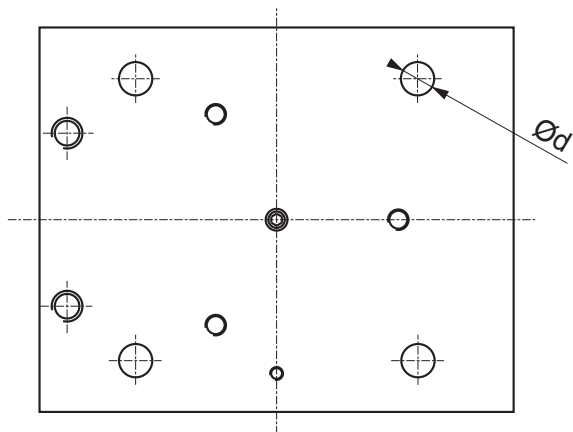
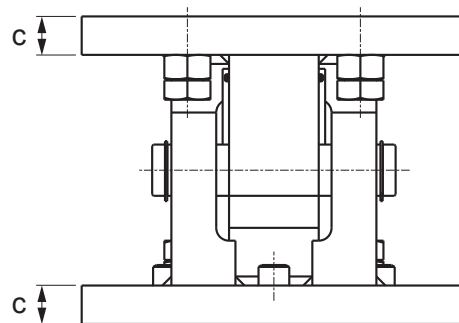
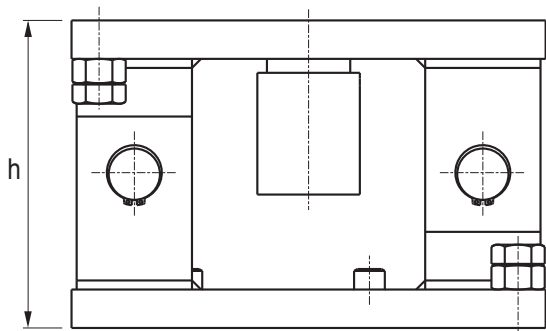
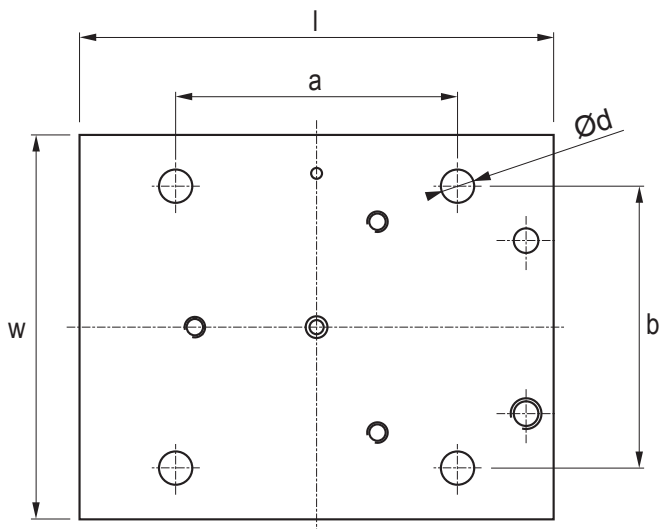

Max (kg)	l (mm)	w (mm)	h (mm)	a (mm)	b (mm)	c (mm)	d Ø (mm)	Codice
100.000	370	300	240 / 250	220	220	30	26	KCP100H

RCA | A COLONNA

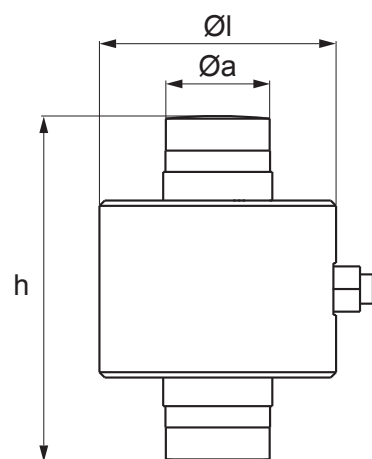

Codici versioni

Max (kg)	l Ø (mm)	h (mm)	a Ø (mm)	Codice
30.000	88,9	130	39	RCA30C4

Certificazione ATEX

Opzione	Descrizione	Codice
	Versione ATEX opzionale (per ulteriori informazioni visitare il sito <a href="http://www.diniargeo.it">www.diniargeo.it</a> )	CCATEX-1

Caratteristiche tecniche

Numero massimo di intervalli di verifica	nLC = 4.000
Portata massima	30.000 kg
Valore Y	Vmin = Emax / 10.000
Sensibilità nominale	2 mV/V ± 10 %
Effetto della temperatura sul fondo scala	± 0,011 % / °C
Effetto della temperatura sullo zero	± 0,0014 % / °C
Creep a carico nominale dopo 30 minuti	0,018 % F.S.
Resistenza di ingresso	815 ± 20 Ω
Resistenza di uscita	700 ± 0.35 Ω
Campo nominale tensione di alimentazione	5 - 15 Vdc
Errore combinato	± 0,013 % F.S.
Resistenza di isolamento	5.000 MΩ / 50 V
Bilanciamento di zero	< ± 2,5 % F.S.
Campo di temperatura compensata	-10 °C / +40 °C
Campo di temperatura di lavoro	-20 °C / +60 °C
Carico statico massimo	150 % F.S.
Carico di rottura	300 % F.S.
Cavo schermato	Ø 7 mm l = 20 m

Opzioni e accessori principali (per la lista completa visitare il sito [www.diniargeo.com](http://www.diniargeo.com))

Kit di montaggio	Materiale	Descrizione	Codice
	Acciaio zincato	Kit 2 piastre snodate per autoallineamento e piastra di fissaggio	KRCA

## RCPT | A COLONNA

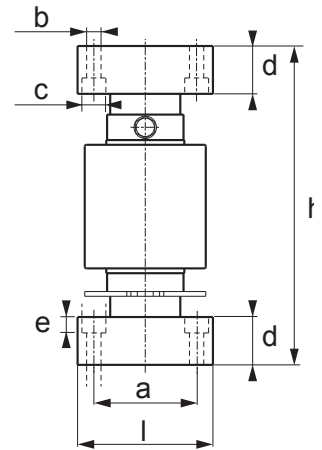

### Codici versioni

Max (kg)	l Ø (mm)	h (mm)	a (mm)	b Ø (mm)	c Ø (mm)	d (mm)	e (mm)	Codice
30.000	85	200	64,5	N°4 x 9	N°4 x 15	30	10	RCPT30C3NC*
20.000								RCPT20C3
30.000								RCPT30C3
50.000								RCPT50C3

\*NC = versione senza cups

### Certificazione ATEX

Opzione	Descrizione	Codice
	Versione ATEX opzionale (per ulteriori informazioni visitare il sito <a href="http://www.diniargeo.it">www.diniargeo.it</a> )	CCATEX-1

### Caratteristiche tecniche

Numero massimo di intervalli di verifica	nLC = 3.000
Portata massima	50.000 kg
Valore Y	Vmin = Emax / 10.000
Sensibilità nominale	2 mV/V ± 0,1 %
Effetto della temperatura sul fondo scala	0,002 % / °C
Effetto della temperatura sullo zero	0,002 % / °C
Creep a carico nominale dopo 30 minuti	0,02 % F.S.
Resistenza di ingresso	700 ± 20 Ω
Resistenza di uscita	703 ± 7 Ω
Campo nominale tensione di alimentazione	5 - 15 Vdc
Errore combinato	-
Resistenza di isolamento	> 5.000 MΩ
Bilanciamento di zero	± 1 % F.S.
Campo di temperatura compensata	- 10 °C / + 40 °C
Campo di temperatura di lavoro	- 30 °C / +70 °C
Carico statico massimo	150 % F.S.
Carico di rottura	250 % F.S.
Cavo schermato	

RCD | A COLONNA

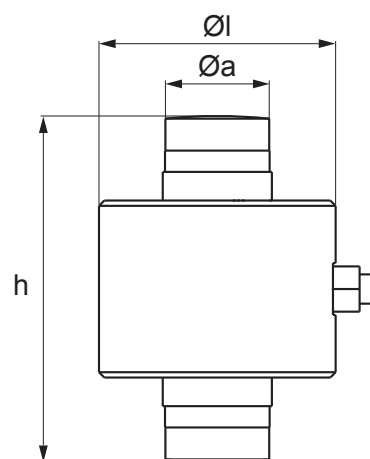

Codici versioni

Max (kg)	l Ø (mm)	h (mm)	a Ø (mm)	Codice
30.000	88,9	130	39	RCD30C4
40.000				RCD40C4
50.000				RCD50C4

Caratteristiche tecniche

Numero massimo di intervalli di verifica	nLC = 4.000
Portata massima	50.000 kg
Valore Y	Vmin = Emax / 10.000
Sensibilità nominale	200.000 punti
Effetto della temperatura sul fondo scala	0,0012 % / °C
Effetto della temperatura sullo zero	0,0016 % / °C
Creep a carico nominale dopo 30 minuti	0,021 % F.S.
Campo nominale tensione di alimentazione	5 - 15 Vdc
Errore combinato	± 0,014 % F.S.
Bilanciamento di zero	-
Campo di temperatura compensata	-10 °C / +40 °C
Campo di temperatura di lavoro	-20 °C / +60 °C
Carico statico massimo	150 % F.S.
Carico di rottura	300 % F.S.
Frequenza di conversione	Max 100 conv. / sec.
Frequenza di comunicazione interfaccia RS485	4.800 / 19.200 bit / sec.
Tecnologia di comunicazione	RS485
Protocollo di comunicazione	Protocollo proprietario Dini Argeo
Risoluzione interna	24 bit
Cavo schermato	Ø 9 mm   l = 18 m

Opzioni e accessori principali *(per la lista completa visitare il sito [www.diniargeo.com](http://www.diniargeo.com))*

Kit di montaggio	Materiale	Descrizione	Codice
	Acciaio zincato	Kit 2 piastre snodate per autoallineamento e piastra di fissaggio	KRCA

RCPTD | A COLONNA

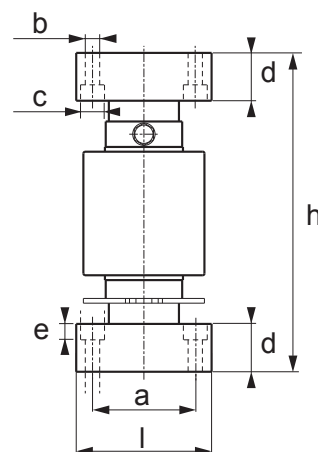

Codici versioni

Max (kg)	l Ø (mm)	h (mm)	a (mm)	b Ø (mm)	c Ø (mm)	d (mm)	e (mm)	Codice
30.000	85	200	64,5	N°4 x 9	N°4 x 15	30	10	RCPTD30C4-1 

Caratteristiche tecniche

Numero massimo di intervalli di verifica	nLC = 4.000
Portata massima	30.000 kg
Valore Y	-
Sensibilità nominale	60.000 punti
Effetto della temperatura sul fondo scala	± 0,02 % F.S.
Effetto della temperatura sullo zero	-
Creep a carico nominale dopo 30 minuti	± 0,03 % F.S.
Campo nominale tensione di alimentazione	10 - 18 Vdc
Errore combinato	± 0,01 % F.S.
Bilanciamento di zero	± 0,02 % F.S. / 10 °C
Campo di temperatura compensata	-10 °C / +40° C
Campo di temperatura di lavoro	-10 °C / +70° C
Carico statico massimo	150 % F.S.
Frequenza di conversione	Max. 20 conv. / sec.
Frequenza di comunicazione interfaccia RS485	Max. 100 kHz
Tecnologia di comunicazione	RS485
Protocollo di comunicazione	Protocollo proprietario Dini Argeo
Risoluzione interna	24 bit
Cavo schermato	

## 173801 | KIT DI MONTAGGIO

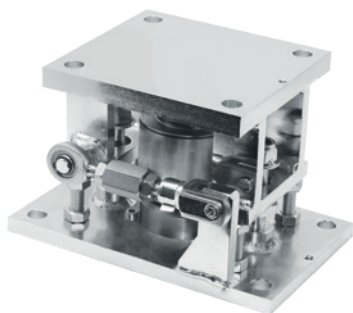

Kit di montaggio per celle di carico a Colonna serie RL5426 e RL5426DC fino a 40.000 kg. Adatti per la pesatura di silos, serbatoi e tramogge di grande portata.

ACCIAIO  
ZINCATO

## Codici versioni

Kit di montaggio	Materiale	Peso (kg)	Portata Max (kg)	Forza di sollevamento Max (kN)	Forza laterale Max (kN)	Codice	
	Acciaio zincato	20	Fino a 40.000 kg (portata cella di carico)	82	67	<b>173801</b>	

## Caratteristiche tecniche

Struttura in acciaio zincato
Sistema anti-ribaltamento
Sistema di bloccaggio/bypass per un facile trasporto e manutenzione
Dadi finecorsa
Elevata resistenza a forze laterali
Dadi di bloccaggio per il mantenimento in posizione sollevata, per facile installazione e/o sostituzione della cella

Opzioni e accessori principali (per la lista completa visitare il sito [www.diniargeo.com](http://www.diniargeo.com))

Opzione	Descrizione	Codice	
	Cavo con messa a terra per il kit di pesatura. Cavo da 16 mm <sup>2</sup> , occhielli da 13 mm.	<b>GNDC</b>	

Questo kit è stato progettato per consentire il corretto funzionamento delle celle e la precisione di pesatura richiesta, nei limiti descritti nel manuale tecnico.

Disegno tecnico (mm)

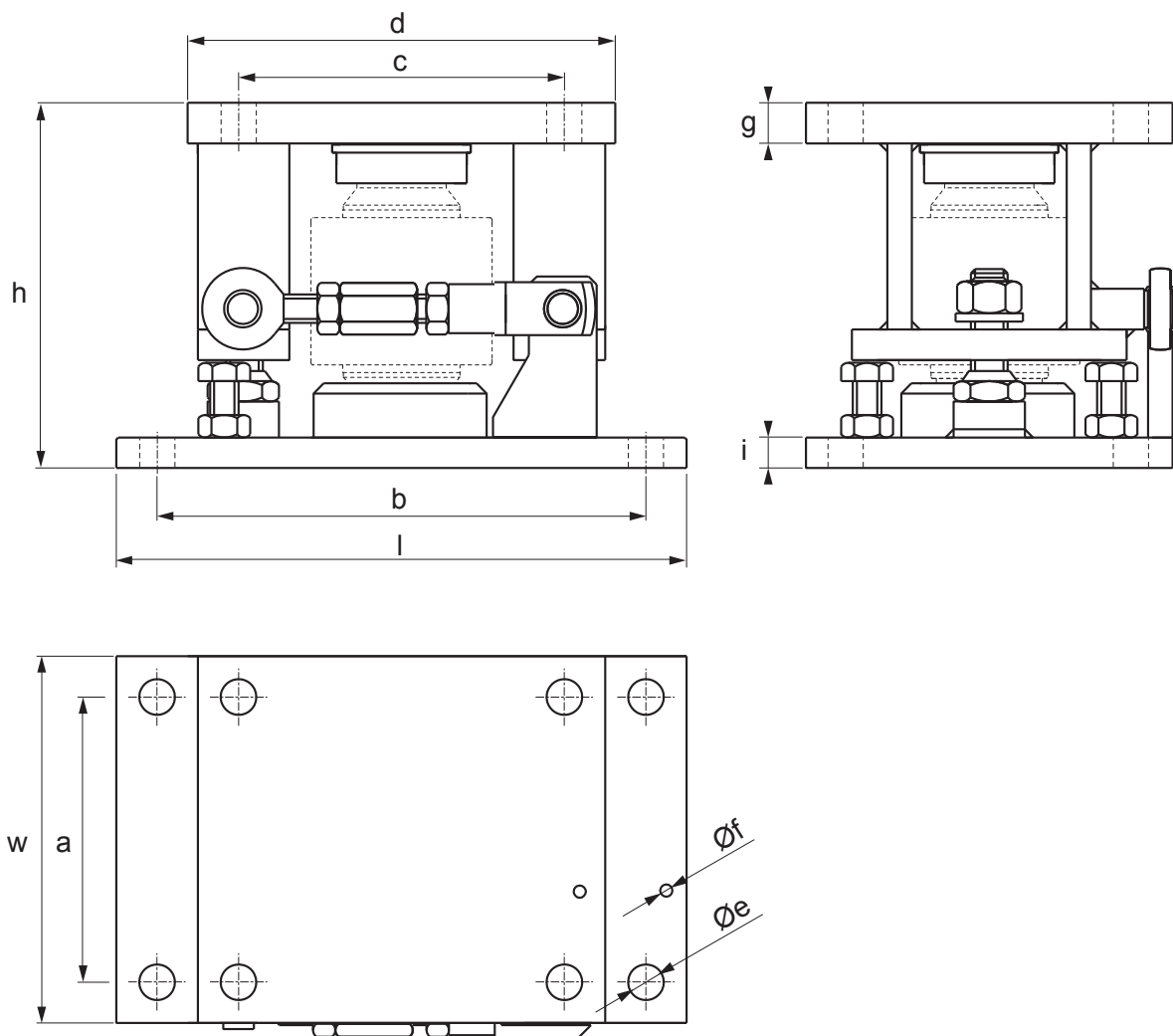

Max (kg)	l (mm)	w (mm)	h (mm)	a (mm)	b (mm)	c (mm)	d (mm)	e Ø (mm)	f Ø (mm)	g (mm)	i (mm)	Codice
40.000	280	180	180	140	240	160	160	17,5	N°2 x M8	200	150	<b>173801</b>



## CELLE DI CARICO A PERNO



Le celle di carico a perno, o Load Pin, sono un componente chiave per la realizzazione di sistemi di pesatura o controllo di sicurezza. Progettate e prodotte su misura per ogni soluzione integrata, sono adatte per un'ampia gamma di applicazioni e ambiti: industriale, agricolo, logistico, automotive, civile, edile.

Particolarmente indicati per applicazioni in movimento come gru, carriponte, ruspe, montacarichi e bracci robotizzati.

Dini Argeo progetta e realizza celle di carico a perno (Load Pin) su misura, per adattare alle esigenze del cliente e a qualsiasi applicazione di pesatura. Contatta il nostro ufficio commerciale per avere ulteriori informazioni.



Il punto di forza dei Load Pin è quello di essere realizzati su misura per poter sostituire i perni esistenti, introducendo la lettura del peso in punti strategici, dove altre celle di carico non potrebbero essere installate

OFF-CENTER

FLESSIONE

SHEAR BEAM

DOUBLE SHEAR BEAM

TRAZIONE

COMPRESSIONE

COLONNA

PERNO

ALTRO









# ACCESSORI CELLE DI CARICO

“

Dini Argeo offre una gamma completa di scatole di giunzione e accessori per collegare le celle di carico all'elettronica di pesatura.

”

## ABS | SCATOLE DI GIUNZIONE



Opzione	Dimensione (mm)	Equalizzazione	Pressacavi	Materiale	Surge Arresters	Grado IP	Ex	Codice	
	120 x 80 x 55	-	4+1 (PG9)	ABS	-	IP67	-	<b>JB4</b>	
	120 x 80 x 55	-	4+1 (PG9)	ABS	-	IP67	•	<b>JB4A</b> 	
	120 x 80 x 55	•	4+1 (PG9)	ABS	-	IP67	-	<b>JB4Q</b>	
	120 x 80 x 55	•	4+1 (PG9)	ABS	-	IP67	•	<b>JB4QA</b> 	
	120 x 80 x 55	•	4+1 (PG9)	ABS	•	IP67	-	<b>JB4PLUS</b>	
	220 x 120 x 90	•	10+1 (PG9)	POLIESTERE	•	IP66	-	<b>JB10Q</b>	

Opzioni e accessori principali (per la lista completa visitare il sito [www.diniargeo.com](http://www.diniargeo.com))

Opzione	Descrizione	Codice	
	Gel anticondensa, isolante e sigillante. Utile per la protezione dei circuiti elettronici del sistema di pesatura, anche in condizioni di immersioni prolungate nel tempo.	<b>GELBOX</b>	

- Di serie

## ACCIAIO INOX | SCATOLE DI GIUNZIONE

Opzione	Dimensione (mm)	Equalizzazione	Pressacavi	Materiale	Surge Arresters	Grado IP		Codice	
	85 x ø 18 (ø interno 13,9)	-	1+1 (PG9)	Acciaio Inox	-	IP68	-	<b>JB1I</b>	
	190 x 130 x 45	-	1+1 (PG9)	Acciaio Inox	-	IP66	●	<b>JB1AI</b> 	
	190 x 130 x 45	●	2+1 (PG9)	Acciaio Inox	-	IP66	●	<b>JB2QAI</b> 	
	190 x 130 x 45	●	3+1 (PG9)	Acciaio Inox	-	IP66	●	<b>JB3QAI</b> 	
	190 x 130 x 45	-	4+1 (PG9)	Acciaio Inox	-	IP66	●	<b>JB4AI</b> 	
	155 x 158 x 45	●	4+1 (PG9)	Acciaio Inox	-	IP65	-	<b>JB4QI</b>	
	190 x 130 x 45	●	4+1 (PG9)	Acciaio Inox	-	IP66	●	<b>JB4QAI</b> 	
	221 x 105 x 39	●	4+1 (PG9)	Acciaio Inox	●	IP68 IP69K	-	<b>JB4QIP69K</b>	
	190 x 132 x 50	●	6+1 (PG9)	Acciaio Inox	-	IP65	-	<b>JB6QI</b>	
	343 x 132 x 66	●	10+1 (PG11)	Acciaio Inox	●	IP68 IP69K	●	<b>JB10QIP69K-1</b> 	

Opzioni e accessori principali (per la lista completa visitare il sito [www.diniargeo.com](http://www.diniargeo.com))

Opzione	Descrizione	Codice	
	Gel anticondensa, isolante e sigillante. Utile per la protezione dei circuiti elettronici del sistema di pesatura, anche in condizioni di immersioni prolungate nel tempo.	<b>GELBOX</b>	

- Di serie



## ZBA1S | BARRIERA ZENER



La Barriera Zener ZBA1S è la soluzione perfetta per collegare un terminale di pesatura con il sistema di ricezione del peso in ZONA ATEX.

ZBA1S integra tre barriere in una, proteggendo le linee di alimentazione, segnale e sense. Questa caratteristica la rende particolarmente facile da installare in spazi ridotti.



### Codici versioni

Opzione	Descrizione	Codice	
	Barriera Zener a sicurezza intrinseca a tre canali. Specifica per collegamento a celle di carico, per montaggio su barra DIN in area sicura o in custodia antideflagrante.	<b>ZBA1S</b>	
	Kit scatola ATEX in ABS completa di barriera ZBA1S per celle di carico. Per sistemi di pesatura a sicurezza intrinseca in area pericolosa. Dimensioni 179x359x166,5mm. Gestione fino a 8 celle da 350 Ohm. ATEX II 3(1)G Ex nA [ia Ga] IIC T4 Gc X per gas, ATEX II 3(1)D Ex tc [ia Da] IIIC T135°C Dc IP66 X per polvere.	<b>KZBA-1</b>	
	Cavo schermato 6 x 0,25 mm <sup>2</sup> (adatto per zone Ex). €/m	<b>LCCB</b>	
	Cavo blu 6 x 0,22 mm <sup>2</sup> schermato, solo per assiemi EX i (2GD). €/m	<b>EXCB6</b>	

### Caratteristiche tecniche

Barriera Zener passiva a tre canali per alimentazione, segnale e sense.
Marcatura Ex: ATEX II (1)G, II (1)D, I (M1) IECEx [circuito/i in zona 0/1/2]
Protezione: [Ex ia Ga] IIC, [Ex ia Da] IIIC, [Ex ia Ma] I (-20 °C ≤ Tamb ≤ +60 °C)
Equipaggiata di serie di 3 canali per proteggere la linea di alimentazione (CN3/CN6), la linea di segnale (CN1/CN4) e la linea di sense (CN2/CN5), utile per migliorare la stabilità e le precisioni di pesatura.
Custodia tipo "SLIM" supercompatta per installazione su barra DIN.
Temperatura di utilizzo: -20 °C ÷ +60 °C.
Temperatura di stoccaggio: -25 °C ÷ +70 °C
Rating: 14 Vrms differenziali e 8 Vrms verso terra per connettore CN3, 20 Vrms per i connettori CN1 e CN2
Tensione massima di sicurezza (Um): 250 Vrms
Corrente massima di sicurezza (current interruption capability): 1500 A
Grado di protezione: IP20

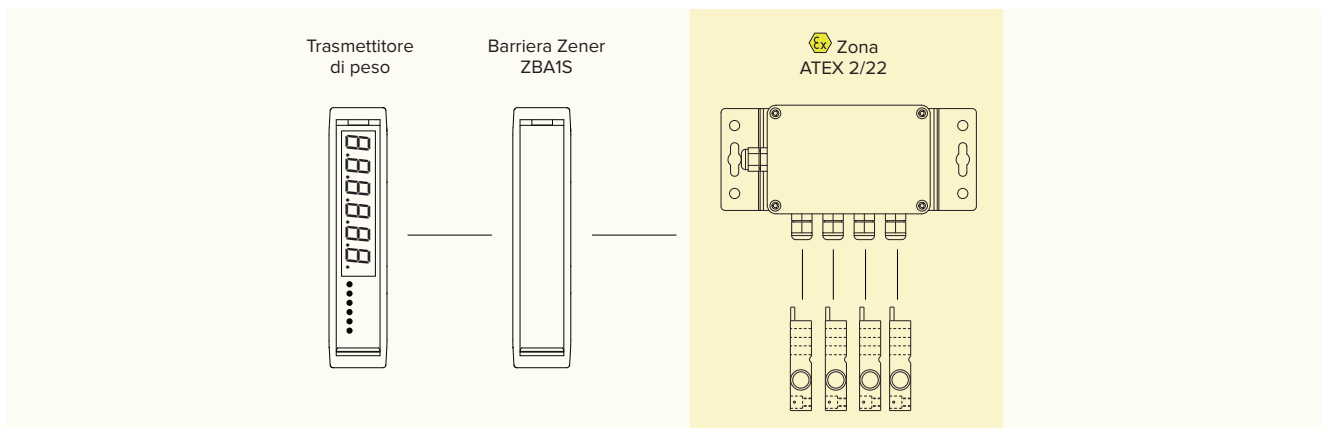

## LCCB | CAVO



Cavo schermato per il collegamento degli indicatori di peso alle celle di carico o alle scatole di giunzione.

## Codici versioni

Opzione	Descrizione	Codice	
	Cavo schermato 6 x 0,25 mm <sup>2</sup> (adatto per zone Ex). €/m	LCCB	
	Guaina di protezione per cavo schermato. €/m	PRCB	

## Caratteristiche tecniche



<b>Tipo</b>	6 poli x 0,25 mm <sup>2</sup> .
<b>Conduttore</b>	Rame flessibile nudo classe 5.
<b>Isolamento</b>	Composto di PVC tipo R2.
<b>Schermo</b>	Schermo a treccia di rame stagnato; copertura 80%.
<b>Guaina</b>	Composto di PVC tipo R2. Colore grigio.
<b>Posa</b>	Fisso. Massimo sforzo di trazione 50 N/mm <sup>2</sup> di sezione totale del rame. Raggio minimo di curvatura: 10 volte il diametro esterno del cavo.

## LCCBM | CAVO



Cavo schermato per il collegamento degli indicatori di peso alle celle di carico o alle scatole di giunzione.

## Codici versioni

Opzione	Descrizione	Codice	
	Cavo schermato 4 x 0,34 mm <sup>2</sup> per applicazioni in movimento. €/m	LCCBM	
	Guaina di protezione per cavo schermato. €/m	PRCB	

## Caratteristiche tecniche

<b>Tipo</b>	4 poli x 0,34 mm <sup>2</sup> .
<b>Conduttore</b>	Rame extraflessibile classe 6.
<b>Isolamento</b>	Poliolfina.
<b>Schermo</b>	Schermo a treccia di rame stagnato; copertura ≥ 85%.
<b>Guaina</b>	Poliuretano resistente all'abrasione. Colore verde.
<b>Posa</b>	Dinamico. Raggio minimo di curvatura: diametro esterno del cavo per 6.

## EXCB6 | CAVO



Cavo schermato per il collegamento degli indicatori di peso alle celle di carico o alle scatole di giunzione.



## Codici versioni

Opzione	Descrizione	Codice	
	Cavo blu 6 x 0,22 mm <sup>2</sup> schermato, solo per assiemi EX i (2GD). €/m	<b>EXCB6</b>	

## Caratteristiche tecniche

<b>Tipo</b>	6 poli x 0,22 mm <sup>2</sup> .
<b>Conduttore</b>	Rame stagnato a trefoli classe 6.
<b>Isolamento</b>	PVC + 105°.
<b>Schermo</b>	Schermo a treccia di rame stagnato; copertura 80%.
<b>Guaina</b>	Poliuretano. Colore blu.
<b>Posa</b>	Fisso. Raggio minimo di curvatura: diametro esterno del cavo per 7.



# TRASMETTITORI DI PESO AD ALTA VELOCITÀ PER PROCESSO & AUTOMAZIONE INDUSTRIALE

“

Questi trasmettitori di peso sono progettati per l'uso in applicazioni in cui è richiesta una frequenza di campionamento molto elevata per pesare con estrema precisione in frazioni di secondo.

Ideali per applicazioni di pesatura a nastro, dosaggio e microdosaggio, riempimento in linea e controllo di processo.

”

# TRASMETTITORI DI PESO AD ALTA VELOCITÀ PER PROCESSO & AUTOMAZIONE INDUSTRIALE

Tabella comparativa

		DGT1SX	DGT4X	DGX4SP
Numero di bilance / canali		1	Fino a 4	Fino a 4
Velocità di conversione		Fino a <b>4.800 Hz</b>	Fino a <b>2.600 Hz</b>	Fino a <b>2.600 Hz</b>
Web server		•	•	
Bus di campo integrato		•	•	
Modbus RTU		•	•	•
RS485		•	•	•
RS232			•	
USB		•	•	
I/O digitali		•	•	
Uscita analogica		•	•	
Scocca		ABS	ABS	
Certificazioni elettriche	UL Listed	Su richiesta	Su richiesta	
Certificazioni metrologiche	OIML R61 MID	•	•	
	OIML R51	•	•	
	OIML R76	•	•	
	Certificato di esame UE del tipo	•	•	•

## DGT1SX | 1 CANALE

CON BUS DI CAMPO & WEB SERVER INTEGRATI

In evidenza:

- campionamento ad alta velocità
- diagnostica stato cella
- porta USB per programmazione veloce



ERRORE CELLA  
SCOLLEGATA



4.800 Hz  
SUPER VELOCE



OMOLOGATO  
OIML



PORTA  
USB



WEB  
SERVER



### Caratteristiche principali

Caratteristiche tecniche				
Numero di bilance / canali	1			
Calibrazione	Elettronica (Teorica)	Calibrazione reale con pesi campione	Tramite Web server	Tramite XSpeedTool
Velocità di conversione	Fino a 4.800 Hz			
Visualizzazione	0...800.000			
Numero massimo di celle di carico	Fino a 16 x 350 Ω			
Sensibilità minima	Alta risoluzione	0,01 μV/d		
	Per uso in rapporto con terzi	0,3 μV/e		
Numero di divisioni per uso in rapporto con terzi	Fino a 10.000e o multicampo 2 x 3.000e			
Tensione di alimentazione cella di carico	5 V			
Porte di comunicazione	Vedi tabella versioni			
Protocolli di comunicazione	Modbus RTU, ASCII o bus di campo			
Velocità di comunicazione	Su porta seriale		Su Fieldbus	
	Fino a 1.600 Hz		Fino a 120 Hz	
Programmi PC per configurazione	DiniTools, XSpeedTool			
Display	LED rossi 8 mm, 6 caratteri			
Tastiera	Meccanica a 5 tasti			
Scocca	ABS (conforme UL)			
Alimentazione	12÷24 Vdc, 5 W			
Campo di temperatura di lavoro	Uso interno	Omologato	Umidità	
	-20 °C / +60 °C	-10 °C / +40 °C	85 %	

Certificazioni	Tipo	Descrizione
UL Listed	Elettrico	Su richiesta
2014/30/EU EMC	Elettrico	EN 61000-6-2 : 2005
		EN 61000-6-4 : 2007+A1 : 2011
		EN 61326-1 : 2013 EN 61326-1 : 2013
		EN 55011 : 2009+A1 : 2010 EN 55011 : 2009+A1 : 2010
2014/35/EU LVD	Elettrico	EN 61010-1 : 2010
2011/65/EU (RoHS)	Elettrico	EN 50581 : 2012
OIML R61 - MID	Metrologico	AWI - Macchina a riempimento automatico
OIML R51 - MID	Metrologico	AWI - Checkweighers
OIML R76	Metrologico	NAWI - Trasmettitore di peso
Certificato di esame UE del tipo (2014/31/EU)	Metrologico	NAWI - Trasmettitore di peso

Uscita analogica	
Configurazione	0÷5 Vdc, 0÷10 Vdc, 0÷20 mA, 4÷20 mA
Risoluzione	16 bit
Velocità di conversione	0,1 s

Ingressi / uscite digitali	V	I
2 Ingressi digitali	5 ÷ 48 Vdc	-
4 Uscite digitali	48 Vdc	500 mA

## Codici versioni

Bus di campo	Uscita analogica	Modbus RTU	RS485	2 IN / 4 OUT	USB	Web server	Codice	
		•	•	•	•		DGT1SX	
	•	•	•	•	•		DGT1SX-AN	
PROFINET	○			•	•	•	DGT1SX-PRONET	
EtherNet/IP	○			•	•	•	DGT1SX-ETHIP	
Modbus TCP/IP	○			•	•	•	DGT1SX-MODTCP	
EtherCAT	○			•	•		DGT1SX-ETHCAT	
Profibus	○			•	•		DGT1SX-PB	
CANopen	○			•	•		DGT1SX-CANOP	
DeviceNet	○			•	•		DGT1SX-DEVNET	

○ Versione speciale, chiedere un preventivo.

## Opzioni e accessori principali *(per la lista completa visitare il sito [www.diniargeo.com](http://www.diniargeo.com))*

	Descrizione	Codice	
ALIMENTAZIONE	 Alimentatore 12 Vdc per barra DIN. Ingresso 110/240 Vac. Certificato CE e UL. <b>Non compatibile con BOX2121S.</b>	MDR2012	

	Descrizione	Codice	
SOFTWARE PC	 Software PC "XSPEED" con funzione oscilloscopio per diagnostica del sistema e ottimizzazione del filtro di pesatura.	XSPEED	

## Disegno tecnico (mm)

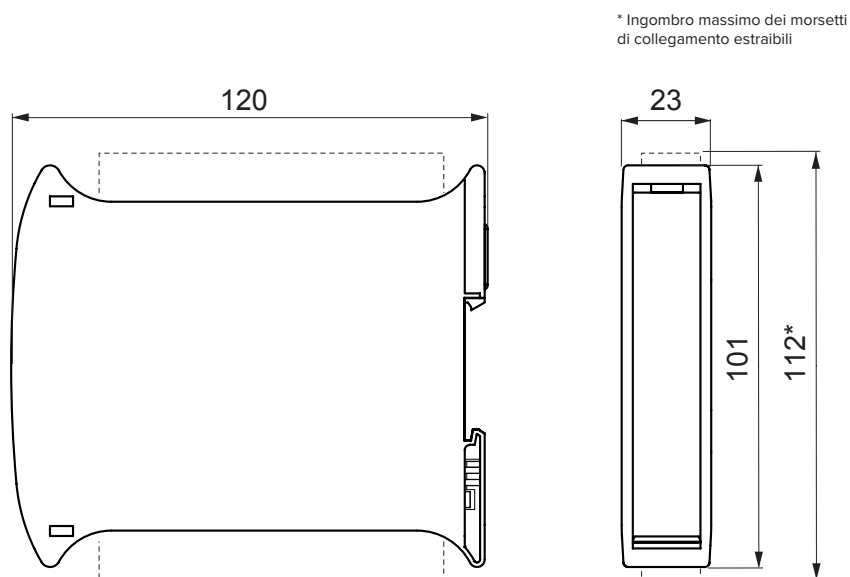

## DGT4X | 4 CANALI

CON BUS DI CAMPO & WEB SERVER INTEGRATI

In evidenza:

- modalità scatola di giunzione intelligente
- allarme sbilanciamento carico
- gestione cella di carico digitale in opzione
- esclusione cella di carico non funzionante
- porta USB per programmazione veloce

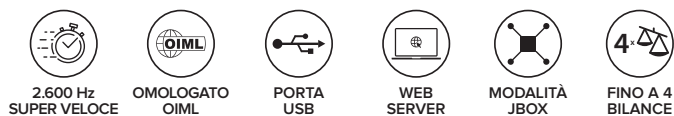

### Caratteristiche principali

Caratteristiche tecniche				
Numero di bilance / canali	Fino a 4			
Calibrazione	Elettronica (Teorica)	Calibrazione reale con pesi campione	Tramite Web server	Tramite XSpeedTool
Velocità di conversione	Fino a 2.600 Hz			
Visualizzazione	0...800.000			
Numero massimo di celle di carico	Fino a 16 x 350 Ω			
Sensibilità minima	Alta risoluzione	0,01 μV/d		
	Per uso in rapporto con terzi	0,3 μV/e		
Numero di divisioni per uso in rapporto con terzi	Fino a 10.000e o multicampo 2 x 3.000e			
Tensione di alimentazione cella di carico	5 V			
Porte di comunicazione	Vedi tabella versioni			
Protocolli di comunicazione	Modbus RTU, ASCII o bus di campo			
Web server	Vedi tabella versioni			
Velocità di comunicazione	Su porta seriale		Su Fieldbus	
	Fino a 1.300 Hz		Fino a 120 Hz	
Programmi PC per configurazione	DiniTools, XSpeedTool			
Display	LED rossi 14,2 mm, 7 segmenti, 6 caratteri			
Tastiera	Meccanica a 5 tasti			
Scocca	ABS			
Alimentazione	12÷24 Vdc, 5 W			
Campo di temperatura di lavoro	Uso interno	Omologato	Umidità	
	-20 °C / +60 °C	-10 °C / +40 °C	85 %	

Certificazioni	Tipo	Descrizione
UL Listed	Elettrico	Su richiesta
2014/30/EU EMC	Elettrico	EN 61000-6-2 : 2005
		EN 61000-6-4 : 2007+A1 : 2011
		EN 61326-1 : 2013 EN 61326-1 : 2013
		EN 55011 : 2009+A1 : 2010 EN 55011 : 2009+A1 : 2010
2014/35/EU LVD	Elettrico	EN 61010-1 : 2010
2011/65/EU (RoHS)	Elettrico	EN 50581 : 2012
OIML R61 - MID	Metrologico	AWI - Macchina a riempimento automatico
OIML R51 - MID	Metrologico	AWI - Checkweighers
OIML R76	Metrologico	NAWI - Trasmettitore di peso
Certificato di esame UE del tipo (2014/31/EU)	Metrologico	NAWI - Trasmettitore di peso



Uscita analogica	
Configurazione	0÷5 Vdc, 0÷10 Vdc, 0÷20 mA, 4÷20 mA
Risoluzione	16 bit
Velocità di conversione	0,1 s

Ingressi / uscite digitali	V	I
2 Ingressi digitali	12÷24 Vdc	5÷20 mA
2 Uscite digitali	48 Vac 60 Vdc	500 mA

## Codici versioni

Bus di campo	Uscita analogica	Modbus RTU	RS485	RS232	2 IN / 2 OUT	USB	Web server	Codice	
		•	•	•	•	•		DGT4X	
	•	•	•	•	•	•		DGT4XAN	
PROFINET			•		•	•	•	DGT4XPRONET	
EtherNet/IP			•		•	•	•	DGT4XETHIP	
Modbus TCP/IP			•		•	•	•	DGT4XMODTCP	
EtherCAT			•		•	•		DGT4XETHCAT	
Profibus			•		•	•		DGT4XPB	
CANopen			•		•	•		DGT4XCANOP	
DeviceNet			•		•	•		DGT4XDEVNET	

## Opzioni e accessori principali *(per la lista completa visitare il sito [www.diniargeo.com](http://www.diniargeo.com))*

		Descrizione	Codice	
ALIMENTAZIONE		Alimentatore 12 Vdc per barra DIN. Ingresso 110/240 Vac. Certificato CE e UL. Non compatibile con BOX2121S.	MDR2012	
SOFTWARE PC		Software PC "XSPEED" con funzione oscilloscopio per diagnostica del sistema e ottimizzazione del filtro di pesatura.	XSPEED	

## Disegno tecnico (mm)

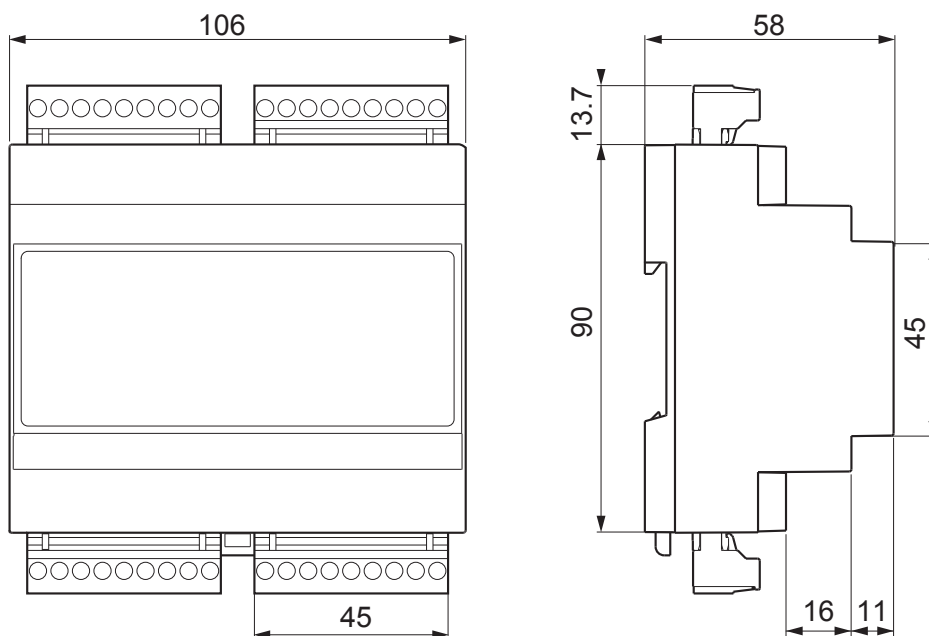



## DGX4SP | 4 CANALI



2.600 Hz  
SUPER VELOCE



MODALITÀ  
JBOX



FINO A 4  
BILANCE

### Caratteristiche principali



Caratteristiche tecniche			
Numero di bilance / canali	Fino a 4		
Calibrazione	Elettronica (Teorica)	Calibrazione reale con pesi campione	Tramite XSpeedTool
Velocità di conversione	Fino a 2.600 Hz		
Numero massimo di celle di carico	Fino a 16 x 350 Ω		
Sensibilità minima	0,01 μV/d		
Tensione di alimentazione cella di carico	5 V		
Protocolli di comunicazione	Modbus RTU, ASCII		
Velocità di comunicazione	Fino a 60 Hz		
Programmi PC per configurazione	XSpeedTool		
Alimentazione	4,5÷24 Vdc, 5 W		
Campo di temperatura di lavoro	<b>Uso interno</b>		<b>Umidità</b>
	-20 °C / +60 °C		85 %

Certificazioni	Tipo	Descrizione
2014/30/EU EMC	Elettrico	EN 61000-6-2 : 2005
		EN 61000-6-4 : 2007+A1 : 2011
		EN 61326-1 : 2013 EN 61326-1 : 2013
		EN 55011 : 2009+A1 : 2010 EN 55011 : 2009+A1 : 2010
2014/35/EU LVD	Elettrico	EN 61010-1 : 2010
2011/65/EU (RoHS)	Elettrico	EN 50581 : 2012

## Codici versioni

Modbus RTU	RS485	Codice	
•	•	DGX4SP	

## Opzioni e accessori principali (per la lista completa visitare il sito [www.diniargeo.com](http://www.diniargeo.com))

	Descrizione	Codice	
ALIMENTAZIONE 	Alimentatore 12 Vdc per barra DIN. Ingresso 110/240 Vac. Certificato CE e UL. <b>Non compatibile con BOX2121S.</b>	MDR2012	
SOFTWARE PC 	Software PC "XSPEED" con funzione oscilloscopio per diagnostica del sistema e ottimizzazione del filtro di pesatura.	XSPEED	

## Disegno tecnico (mm)

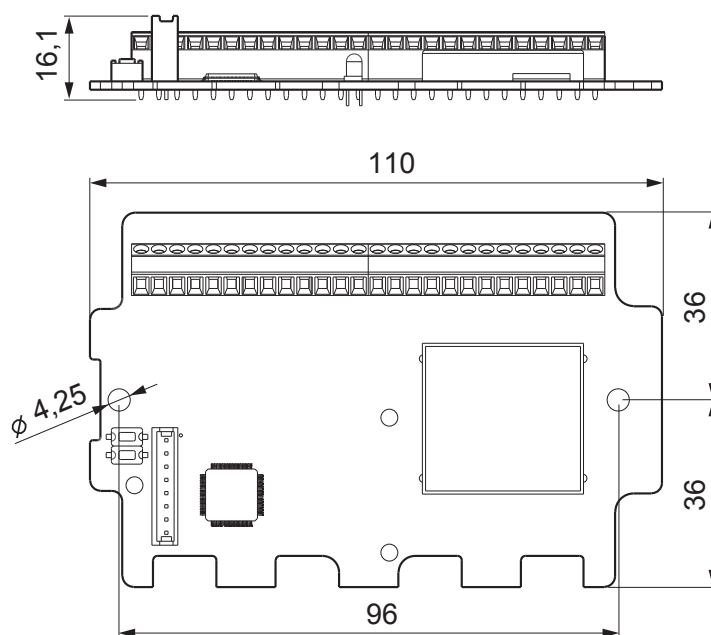



**XSPEED TOOL** | STRUMENTO PER LA CONFIGURAZIONE DEI FILTRI**XSPEED TOOL**

## Caratteristiche principali

Caratteristiche tecniche
Analisi del segnale nel dominio del tempo e della frequenza.
Ricezione dati ad altissima velocità (fino a 4.800 letture al secondo).
Acquisizione automatica dei dati in base a soglie di tempo o di peso.
Elaborazione del segnale in tempo reale.
Applicazione di filtri a scelta, completamente configurabili, per rimuovere vibrazioni, oscillazioni, picchi ecc., rendendo il peso stabile e la bilancia reattiva e performante.
Calibrazione dello strumento, che include: <ul style="list-style-type: none"> <li>- Calibrazione tramite pesi campione, con la possibilità di linearizzare il sistema fino a 8 punti.</li> <li>- Calibrazione teorica, con l'inserimento dei dati del sistema da realizzare (celle di carico, tara meccanica ecc.).</li> </ul>
Archivio pesate e filtri configurati.
Filtri
Filtro grezzo per la rimozione del rumore di fondo del segnale e la stabilizzazione del peso.
Filtro fine per aumentare la precisione di lettura.
Filtro selettivo per isolare ed eliminare il rumore con frequenze precise.
Requisiti minimi
Sistema operativo: Windows 10
Processore: 1.6 Ghz
Ram: 4 Gb
Spazio libero su disco rigido: 250 Mb

## Codici versioni

		Descrizione	Codice
SOFTWARE PC		Software PC "XSPEED" con funzione oscilloscopio per diagnostica del sistema e ottimizzazione del filtro di pesatura.	XSPEED

**DINI AR GEO**
**XSPEED TOOL**

- Analysis
- Check
- Scale
- Test
- Settings

0 kg

TARE 0 kg  
 GROSS 0 kg

Max 10.000 kg    d 0,001 kg

**Check**

Raw data     Overlap     Hz spectrum

Weighs (kg)	Filter
1 Coarse 97 % Fine 50 % Selective 1 50 Hz Selective 2 100 Hz	<input checked="" type="checkbox"/>
2 Coarse 95 % Fine 40 % Selective 1 20 Hz Selective 2 10 Hz	<input checked="" type="checkbox"/>
3 Coarse 97 % Fine 50 % Selective 1 50 Hz Selective 2 100 Hz	<input checked="" type="checkbox"/>
4 Coarse 97 % Fine 50 % Selective 1 50 Hz Selective 2 100 Hz	<input checked="" type="checkbox"/>

Clear all

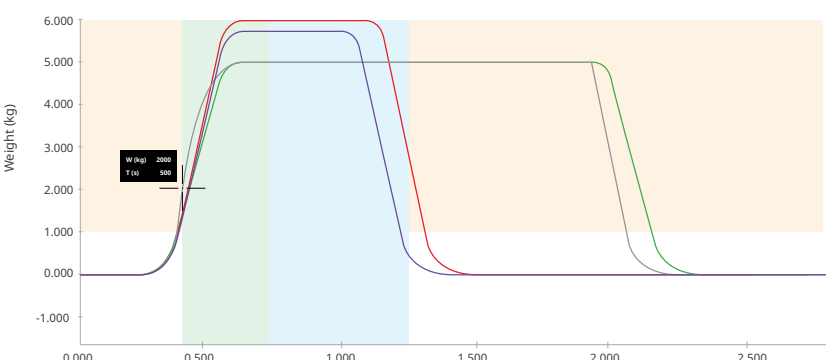

Expand    Narrow    Move

Setting time (s) 0,300

Threshold (s) 1000

Measuring time (s) 0,500

Correction (kg) 0,0000

Data acquisition

Data acquisition Triggers    Start 10 kg    Stop 5 kg    Start

Filters

Rate 2600 Hz    Refresh

Coarse

94 %

It filters the belt vibration. Suggested from 94%.

Fine

50 %

It flats the wave. Suggested from 50%.

Selective 1

50 Hz

It removes a noise with a certain frequency

Selective 2

100 Hz

It removes a noise with a certain frequency

Send    Receive

Device DGT4X

S.N. 0000000000

Release 05.02.00.003

## TRASMETTITORI DI PESO DI SICUREZZA E CONTROLLO

“

Questi trasmettitori sono la soluzione più conveniente ed economica per realizzare applicazioni di monitoraggio e controllo del peso nei processi industriali.

Sono utilizzati per pesare silos, tramogge, rulliere e nastri a bassa velocità.

”

# TRASMETTITORI DI PESO DI SICUREZZA E CONTROLLO

Tabella comparativa

		DGT1S PLUS	DGT1S	DGT1	DGT4	DGT1P	DGTP	DGTQ	DGT20	DGT20I
<b>Tipo di installazione</b>		Barra DIN				Pannello			Muro / Banco	
<b>Scocca</b>		ABS	ABS	ABS	ABS	Alluminio	ABS	ABS	Acciaio Inox/ verniciato	Acciaio Inox
<b>Numero di bilance / canali</b>		1	1	1	Fino a 4	1	1	1	1	1
<b>Velocità di conversione</b>		Fino a 400 Hz	Fino a 400 Hz	Fino a 400 Hz	Fino a 400 Hz	Fino a 400 Hz	Fino a 400 Hz	Fino a 400 Hz	Fino a 400 Hz	Fino a 400 Hz
<b>Web server</b>		•			•				•	
<b>Bus di campo integrato</b>		•			•		•	•	•	•
<b>Modbus RTU</b>		•	•	•	•	•	•	•	•	•
<b>RS485</b>		•	•	•	•	•	•	•	•	•
<b>RS232</b>		•	•	•	•	•	•	•	•	•
<b>I/O digitali</b>		•	•	•	•	•	•	•	•	•
<b>Uscita analogica</b>		•	•	•	•	•	•	•	•	•
<b>Certificazioni elettriche</b>	<b>UL Listed</b>	Su richiesta	Su richiesta		Su richiesta					
	<b>OIML R61 MID</b>	•	•	•	•	•	•	•	•	•
<b>Certificazioni metrologiche</b>	<b>OIML R51</b>	•	•	•	•	•	•	•	•	•
	<b>OIML R76</b>	•	•	•	•	•	•	•	•	•
	<b>Certificato di esame UE del tipo</b>	•	•	•	•	•	•	•	•	•

**DGT1S PLUS** | 1 CANALE  
CON BUS DI CAMPO & WEB SERVER INTEGRATI



ERRORE CELLA SCOLLEGATA



OMOLOGATO OIML



PORTA USB



WEB SERVER

Caratteristiche principali

Caratteristiche tecniche			
Numero di bilance / canali	1		
Calibrazione	Elettronica (Teorica)	Calibrazione reale con pesi campione	Tramite Web server
Velocità di conversione	Fino a 400 Hz		
Visualizzazione	0...800.000		
Numero massimo di celle di carico	Fino a 16 x 350 Ω		
Sensibilità minima	Alta risoluzione	0,01 μV/d	
	Per uso in rapporto con terzi	0,3 μV/e	
Numero di divisioni per uso in rapporto con terzi	Fino a 10.000e o multicampo 2 x 3.000e		
Tensione di alimentazione cella di carico	5 V		
Porte di comunicazione	Vedi tabella versioni		
Protocolli di comunicazione	Modbus RTU, ASCII o bus di campo		
Web server	Incluso nella versione con bus di campo, vedi tabella versioni		
Velocità di comunicazione	Su porta seriale	Su Fieldbus	
	Fino a 325 Hz	Fino a 16 Hz	
Programmi PC per configurazione	DiniTools		
Display	LED rossi 8 mm, 6 caratteri		
Tastiera	Meccanica a 5 tasti		
Scocca	ABS		
Alimentazione	12÷24 Vdc, 5 W		
Campo di temperatura di lavoro	Uso interno	Omologato	Umidità
	-20 °C / +60 °C	-10 °C / +40 °C	85 %

Certificazioni	Tipo	Descrizione
UL Listed	Elettrico	Su richiesta
2014/30/EU EMC	Elettrico	EN 61000-6-2 : 2005
		EN 61000-6-4 : 2007+A1 : 2011
		EN 61326-1 : 2013 EN 61326-1 : 2013
		EN 55011 : 2009+A1 : 2010 EN 55011 : 2009+A1 : 2010
2014/35/EU LVD	Elettrico	EN 61010-1 : 2010
2011/65/EU (RoHS)	Elettrico	EN 50581 : 2012
OIML R61 - MID	Metrologico	AWI - Macchina a riempimento automatico
OIML R51 - MID	Metrologico	AWI - Checkweighers
OIML R76	Metrologico	NAWI - Trasmettitore di peso
Certificato di esame UE del tipo (2014/31/EU)	Metrologico	NAWI - Trasmettitore di peso

Uscita analogica	
Configurazione	0÷5 Vdc, 0÷10 Vdc, 0÷20 mA, 4÷20 mA
Risoluzione	16 bit
Velocità di conversione	0,1 s

Ingressi / uscite digitali	V	I
2 Ingressi digitali	5 ÷ 48 Vdc	-
4 Uscite digitali	48 Vdc	500 mA

## Codici versioni

Bus di campo	Uscita analogica	Modbus RTU	RS485	2 IN / 2 OUT	USB	Web server	Codice	
		•	•	•			DGT1SP	
	•	•	•	•			DGT1SP-AN	
PROFINET				•	•	•	DGT1SP-PRONET	
EtherNet/IP				•	•	•	DGT1SP-ETHIP	
Modbus TCP/IP				•	•	•	DGT1SP-MODTCP	
EtherCAT				•	•		DGT1SP-ETHCAT	
Profibus				•	•		DGT1SP-PB	
CANopen				•	•		DGT1SP-CANOP	
DeviceNet				•	•		DGT1SP-DEVNET	

## Opzioni e accessori principali *(per la lista completa visitare il sito [www.diniargeo.com](http://www.diniargeo.com))*

	Descrizione	Codice	
<b>ALIMENTAZIONE</b>	 Alimentatore 12 Vdc per barra DIN. Ingresso 110/240 Vac. Certificato CE e UL. <b>Non compatibile con BOX2121S.</b>	<b>MDR2012</b>	

## Disegno tecnico (mm)

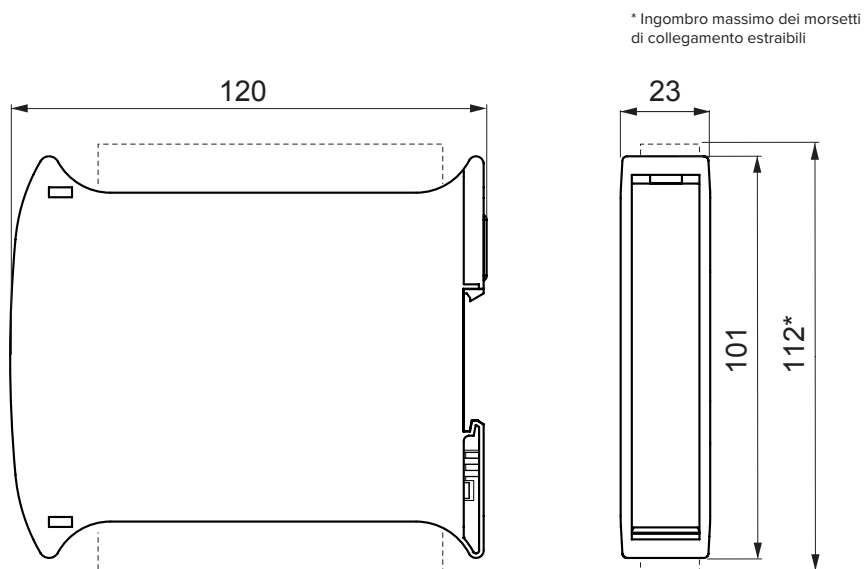

## DGT1S | 1 CANALE



OMOLOGATO  
OIML

### Caratteristiche principali

Caratteristiche tecniche			
Numero di bilance / canali	1		
Calibrazione	Elettronica (Teorica)	Calibrazione reale con pesi campione	Via Web server
Velocità di conversione	Fino a 400 Hz		
Visualizzazione	0..800.000		
Numero massimo di celle di carico	Fino a 8 x 350 Ω		
Sensibilità minima	Alta risoluzione	0,01 μV/d	
	Per uso in rapporto con terzi	0,3 μV/e	
Numero di divisioni per uso in rapporto con terzi	Fino a 10.000e o multiscampo 2 x 3.000e		
Tensione di alimentazione cella di carico	5 V		
Porte di comunicazione	Vedi tabella versioni		
Protocolli di comunicazione	Modbus RTU, ASCII o bus di campo		
Velocità di comunicazione	Su porta seriale	Su Fieldbus	
	Fino a 325 Hz	Fino a 16 Hz	
Programmi PC per configurazione	DiniTools		
Display	LED rossi 8 mm, 6 caratteri		
Tastiera	Meccanica a 5 tasti		
Scocca	ABS		
Alimentazione	12÷24 Vdc, 5 W		
Campo di temperatura di lavoro	Uso interno	Omologato	Umidità
	-20 °C ... +60 °C	-10 °C ... +40 °C	85 %

Certificazioni	Tipo	Descrizione
UL Listed	Elettrico	Su richiesta
2014/30/EU EMC	Elettrico	EN 61000-6-2 : 2005
		EN 61000-6-4 : 2007+A1 : 2011
		EN 61326-1 : 2013 EN 61326-1 : 2013
		EN 55011 : 2009+A1 : 2010 EN 55011 : 2009+A1 : 2010
2014/35/EU LVD	Elettrico	EN 61010-1 : 2010
2011/65/EU (RoHS)	Elettrico	EN 50581 : 2012
OIML R61 - MID	Metrologico	AWI - Macchina a riempimento automatico
OIML R51 - MID	Metrologico	AWI - Checkweighers
OIML R76	Metrologico	NAWI - Trasmettitore di peso
Certificato di esame UE del tipo (2014/31/EU)	Metrologico	NAWI - Trasmettitore di peso

Uscita analogica	
Configurazione	0÷5 Vdc, 0÷10 Vdc, 0÷20 mA, 4÷20 mA
Risoluzione	16 bit
Velocità di conversione	0,1 s









Ingressi / uscite digitali	V	I
2 Ingressi digitali	12÷24 Vdc	5÷20 mA
2 Uscite digitali	48 Vac 60 Vdc	150 mA



## Codici versioni

Modbus RTU	RS485	RS232	2 IN / 2 OUT	Uscita analogica	Codice	
•	•	•	•		DGT1S	
•	•	•	•	•	DGT1SAN	

## Opzioni e accessori principali (per la lista completa visitare il sito [www.diniargeo.com](http://www.diniargeo.com))

		Descrizione	Codice	
ALIMENTAZIONE		Alimentatore 12 Vdc per barra DIN. Ingresso 110/240 Vac. Certificato CE e UL. <b>Non compatibile con BOX2121S.</b>	MDR2012	
WIFI		Convertitore seriale/WiFi, per installazione su barra DIN.	WIFIT1S-1	
ETHERCAT		Interfaccia RS485-EtherCAT, per installazione su barra DIN. Con PCB, morsetti, scatola in plastica ed etichette con marcatura UL (se presenti).	ETHERCAT1S	
ETHERNET/IP		Interfaccia RS485-EtherNet/IP, per installazione su barra DIN. Con PCB, morsetti, scatola in plastica ed etichette con marcatura UL (se presenti).	ETHERNETIP1S	
CANOPEN		Interfaccia RS485-CANOpen, per installazione su barra DIN. Con PCB, morsetti, scatola in plastica ed etichette con marcatura UL (se presenti).	CANOPEN1S	
DEVICENET		Interfaccia RS485-DeviceNet, per installazione su barra DIN. Con PCB, morsetti, scatola in plastica ed etichette con marcatura UL (se presenti).	DEVICENET1S	
PROFIBUS		Interfaccia compatta RS485-Profibus, per installazione su barra DIN. Con PCB, morsetti, scatola in plastica ed etichette con marcatura UL (se presenti).	PROFIBUS1S	
PROFINET		Interfaccia RS485-PROFINET, per installazione su barra DIN. Con PCB, morsetti, scatola in plastica ed etichette con marcatura UL (se presenti).	PROFINET1S	

## Disegno tecnico (mm)

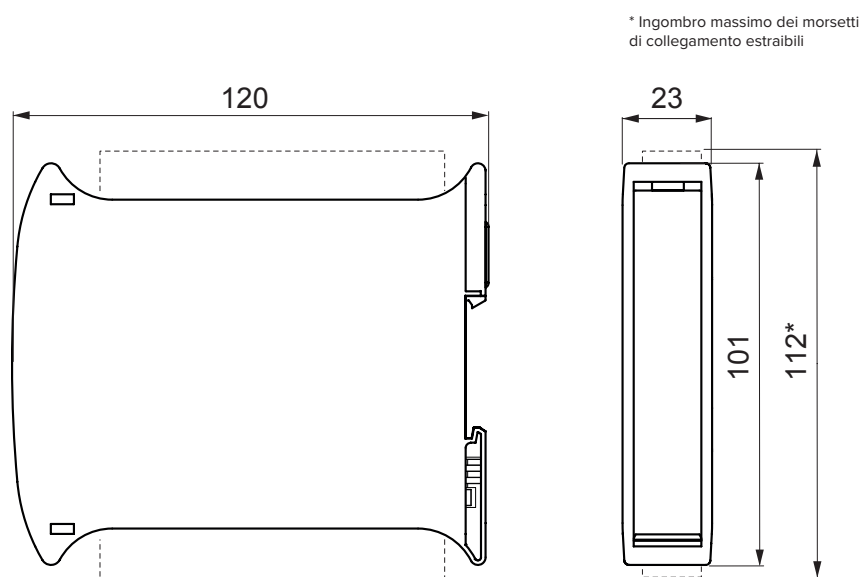



**DGT1** | 1 CANALE



OMOLOGATO  
OIML

Caratteristiche principali

Caratteristiche tecniche			
Numero di bilance / canali	1		
Calibrazione	Elettronica (Teorica)	Calibrazione reale con pesi campione	
Velocità di conversione	Fino a 400 Hz		
Visualizzazione	0...800.000		
Numero massimo di celle di carico	Fino a 8 x 350 Ω		
Sensibilità minima	Alta risoluzione	0,01 μV/d	
	Per uso in rapporto con terzi	0,3 μV/e	
Numero di divisioni per uso in rapporto con terzi	Fino a 10.000e o multicampo 2 x 3.000e		
Tensione di alimentazione cella di carico	5 V		
Porte di comunicazione	Vedi tabella versioni		
Protocolli di comunicazione	Modbus RTU, ASCII		
Velocità di comunicazione	Fino a 325 Hz		
Programmi PC per configurazione	DiniTools		
Display	LED rossi 8 mm, 6 caratteri		
Tastiera	Meccanica a 5 tasti, impermeabile		
Scocca	ABS		
Alimentazione	12÷24 Vdc, 5 W		
Campo di temperatura di lavoro	Uso interno	Omologato	Umidità
	-20 °C / +60 °C	-10 °C / +40 °C	85 %

Certificazioni	Tipo	Descrizione
2014/30/EU EMC	Elettrico	EN 61000-6-2 : 2005
		EN 61000-6-4 : 2007+A1 : 2011
		EN 61326-1 : 2013 EN 61326-1 : 2013
		EN 55011 : 2009+A1 : 2010 EN 55011 : 2009+A1 : 2010
2014/35/EU LVD	Elettrico	EN 61010-1 : 2010
2011/65/EU (RoHS)	Elettrico	EN 50581 : 2012
OIML R61 - MID	Metrologico	AWI - Macchina a riempimento automatico
OIML R51 - MID	Metrologico	AWI - Checkweighers
OIML R76	Metrologico	NAWI - Trasmettitore di peso
Certificato di esame UE del tipo (2014/31/EU)	Metrologico	NAWI - Trasmettitore di peso



Uscita analogica	
Configurazione	0÷5 Vdc, 0÷10 Vdc, 0÷20 mA, 4÷20 mA
Risoluzione	16 bit
Velocità di conversione	0,1 s

Ingressi / uscite digitali	V	I
2 Ingressi digitali	12÷24 Vdc	5÷20 mA
2 Uscite digitali	48 Vac 60 Vdc	150 mA

## Codici versioni

Uscita analogica	Modbus RTU	RS485	RS232	2 IN / 2 OUT	Codice	
	•	•	•		DGT1	
	•	•	•	•	DGT1IO	
•	•	•	•		DGT1AN	

## Opzioni e accessori principali *(per la lista completa visitare il sito [www.diniargeo.com](http://www.diniargeo.com))*

	Tipo	Descrizione	Codice	
<b>CONVERTITORI SERIALI</b>	 <b>Modbus TCP/IP</b>	Convertitore RS232 / RS485 / Ethernet	<b>SETHDIN-1</b>	
	 <b>Profibus DP</b>	Convertitore RS232 / RS485 / Profibus	<b>PROFI232-1</b>	
<b>ALIMENTAZIONE</b>		<b>Descrizione</b> Alimentatore 12 Vdc per barra DIN. Ingresso 110/240 Vac. Certificato CE e UL. <b>Non compatibile con BOX2121S.</b>	<b>MDR2012</b>	
		<b>Descrizione</b> Box da parete in ABS con porta trasparente per 1 DGT1 + 1 Convertitore seriale. Dimensioni 210x210x100 mm, completo di 2 pressacavi. <b>Non compatibile con MDR2012.</b>	<b>BOX2121S</b>	

## Disegno tecnico (mm)

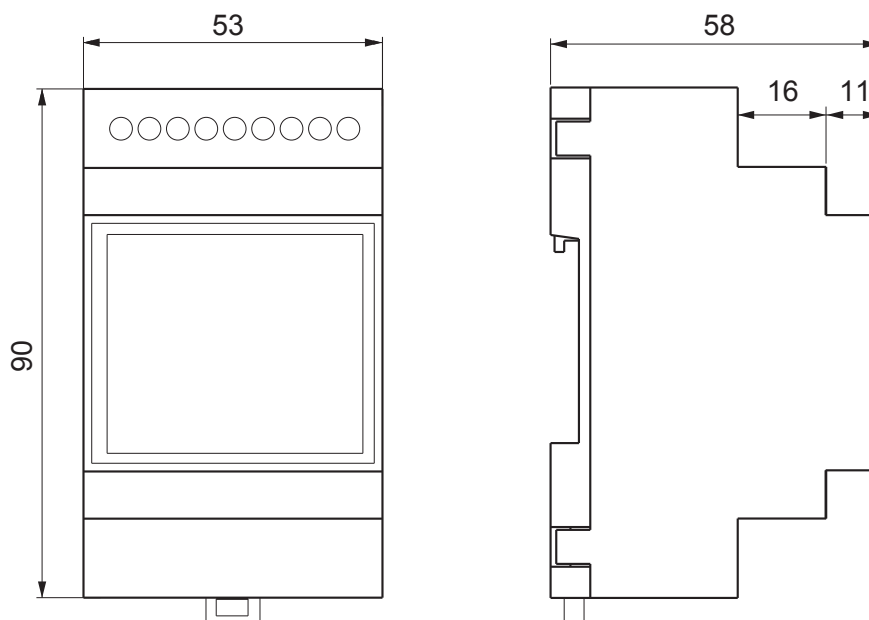

## DGT4 | 4 CANALI

CON BUS DI CAMPO & WEB SERVER INTEGRATI



OMOLOGATO  
OIML



WEB  
SERVER



FINO A 4  
BALANCE

### Caratteristiche principali

Caratteristiche tecniche			
Numero di bilance / canali	Fino a 4		
Calibrazione	Elettronica (Teorica)	Calibrazione reale con pesi campione	Tramite Web server
Velocità di conversione	Fino a 400 Hz		
Visualizzazione	0...800.000		
Numero massimo di celle di carico	Fino a 8 x 350 Ω		
Sensibilità minima	Alta risoluzione	0,01 μV/d	
	Per uso in rapporto con terzi	0,3 μV/e	
Numero di divisioni per uso in rapporto con terzi	Fino a 10.000e o multicampo 2 x 3.000e		
Tensione di alimentazione cella di carico	5 V		
Porte di comunicazione	Vedi tabella versioni		
Protocolli di comunicazione	Modbus RTU, ASCII o bus di campo		
Web server	Incluso nella versione con bus di campo, vedi tabella versioni		
Velocità di comunicazione	Su porta seriale	Su Fieldbus	
	Fino a 325 Hz	Fino a 16 Hz	
Programmi PC per configurazione	DiniTools		
Display	LED rossi 13 mm, 6 caratteri		
Tastiera	Meccanica a 5 tasti, impermeabile		
Scocca	ABS		
Alimentazione	12÷24 Vdc, 5 W		
Campo di temperatura di lavoro	Uso interno	Omologato	Umidità
	-20 °C ... +60 °C	-10 °C ... +40 °C	85 %

Certificazioni	Tipo	Descrizione
UL Listed	Elettrico	Su richiesta
2014/30/EU EMC	Elettrico	EN 61000-6-2 : 2005
		EN 61000-6-4 : 2007+A1 : 2011
		EN 61326-1 : 2013 EN 61326-1 : 2013
		EN 55011 : 2009+A1 : 2010 EN 55011 : 2009+A1 : 2010
2014/35/EU LVD	Elettrico	EN 61010-1 : 2010
2011/65/EU (RoHS)	Elettrico	EN 50581 : 2012
OIML R61 - MID	Metrologico	AWI - Macchina a riempimento automatico
OIML R51 - MID	Metrologico	AWI - Checkweighers
OIML R76	Metrologico	NAWI - Trasmettitore di peso
Certificato di esame UE del tipo (2014/31/EU)	Metrologico	NAWI - Trasmettitore di peso



Uscita analogica	
Configurazione	0÷5 Vdc, 0÷10 Vdc, 0÷20 mA, 4÷20 mA
Risoluzione	16 bit
Velocità di conversione	0,1 s

Ingressi / uscite digitali	V	I
2 Ingressi digitali	12÷24 Vdc	5÷20 mA
2 Uscite digitali	48 Vac 60 Vdc	150 mA

## Codici versioni

Bus di campo	Uscita analogica	Modbus RTU	RS485	RS232	2 IN / 2 OUT	Web server	Codice	
		•	•	•	•		DGT4	
	•	•	•	•	•		DGT4AN	
PROFINET				•	•	•	DGT4PRONET	
EtherNet/IP				•	•	•	DGT4ETHIP	
Modbus TCP/IP				•	•	•	DGT4MODTCP	
EtherCAT				•	•		DGT4ETHCAT	
Profibus				•	•		DGT4PB-1	
CANopen				•	•		DGT4CANOP	
DeviceNet				•	•		DGT4DEVNET	

## Opzioni e accessori principali *(per la lista completa visitare il sito [www.dinargeo.com](http://www.dinargeo.com))*

		Descrizione	Codice	
ALIMENTAZIONE		Alimentatore 12 Vdc per barra DIN. Ingresso 110/240 Vac. Certificato CE e UL. <b>Non compatibile con BOX2121S.</b>	MDR2012	
BOX DI MONTAGGIO		Box da parete in ABS con porta trasparente per 1 DGT1 + 1 Convertitore seriale. Dimensioni 210x210x100 mm, completo di 2 pressacavi. <b>Non compatibile con MDR2012.</b>	BOX2121S	

## Disegno tecnico (mm)

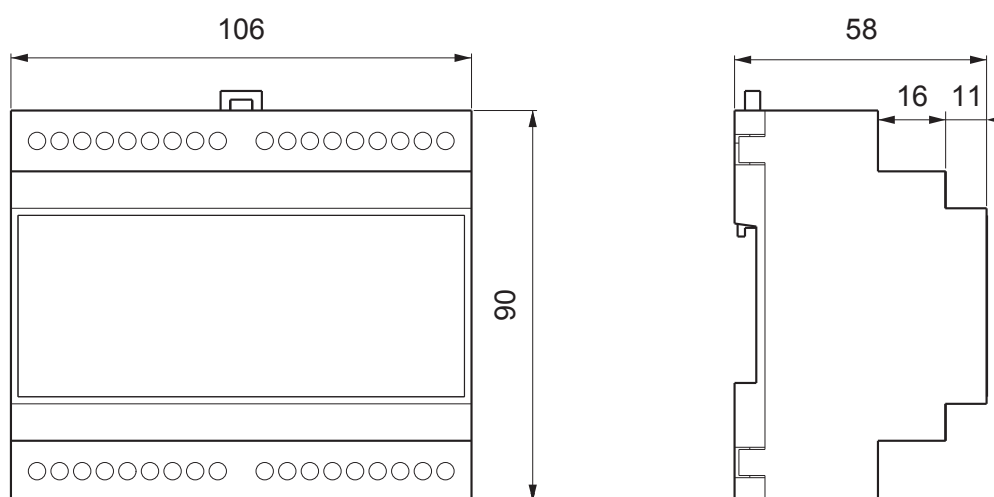

**DGT1P** | 1 CANALE



OMOLOGATO  
OIML



PROTEZIONE  
FRONTALE

Caratteristiche principali

Caratteristiche tecniche			
Numero di bilance / canali	1		
Calibrazione	Elettronica (Teorica)	Calibrazione reale con pesi campione	
Velocità di conversione	Fino a 400 Hz		
Visualizzazione	0...800.000		
Numero massimo di celle di carico	Fino a 16 x 350 Ω		
Sensibilità minima	Alta risoluzione	0,01 μV/d	
	Per uso in rapporto con terzi	0,3 μV/e	
Numero di divisioni per uso in rapporto con terzi	Fino a 10.000e o multiscampo 2 x 3.000e		
Tensione di alimentazione cella di carico	5 V		
Porte di comunicazione	Vedi tabella versioni		
Protocolli di comunicazione	Modbus RTU, ASCII		
Velocità di comunicazione	Fino a 325 Hz		
Programmi PC per configurazione	DiniTools		
Display	LED rossi 14,2 mm, 6 caratteri		
Tastiera	Meccanica a 5 tasti, impermeabile		
Scozza	Alluminio		
Alimentazione	12÷24 Vdc, 5 W		
Campo di temperatura di lavoro	Uso interno	Omologato	Umidità
	-20 °C / +60 °C	-10 °C / +40 °C	85 %

Certificazioni	Tipo	Descrizione
2014/30/EU EMC	Elettrico	EN 61000-6-2 : 2005
		EN 61000-6-4 : 2007+A1 : 2011
		EN 61326-1 : 2013 EN 61326-1 : 2013
		EN 55011 : 2009+A1 : 2010 EN 55011 : 2009+A1 : 2010
2014/35/EU LVD	Elettrico	EN 61010-1 : 2010
2011/65/EU (RoHS)	Elettrico	EN 50581 : 2012
OIML R61 - MID	Metrologico	AWI - Macchina a riempimento automatico
OIML R51 - MID	Metrologico	AWI - Checkweighers
OIML R76	Metrologico	NAWI - Trasmettitore di peso
Certificato di esame UE del tipo (2014/31/EU)	Metrologico	NAWI - Trasmettitore di peso

Uscita analogica	
Configurazione	0÷5 Vdc, 0÷10 Vdc, 0÷20 mA, 4÷20 mA
Risoluzione	16 bit
Velocità di conversione	0,1 s

Ingressi / uscite digitali	V	I
2 Ingressi digitali	12÷24 Vdc	5÷20 mA
2 Uscite digitali	48 Vac 60 Vdc	500 mA

## Codici versioni

Uscita analogica	Modbus RTU	RS485	2 IN / 2 OUT	Codice	
	•	•	•	DGT1P	
•	•	•	•	DGT1PAN	

## Opzioni e accessori principali *(per la lista completa visitare il sito [www.diniargeo.com](http://www.diniargeo.com))*

	Descrizione	Codice	
<b>ALIMENTAZIONE</b>	 Alimentatore 12 Vdc per barra DIN. Ingresso 110/240 Vac. Certificato CE e UL. <b>Non compatibile con BOX2121S.</b>	<b>MDR2012</b>	

	Descrizione	Codice	
<b>USCITA</b>	 Set di 4 uscite optoisolate (montaggio e pressacavo esclusi).	<b>C4OUT</b>	

## Disegno tecnico (mm)

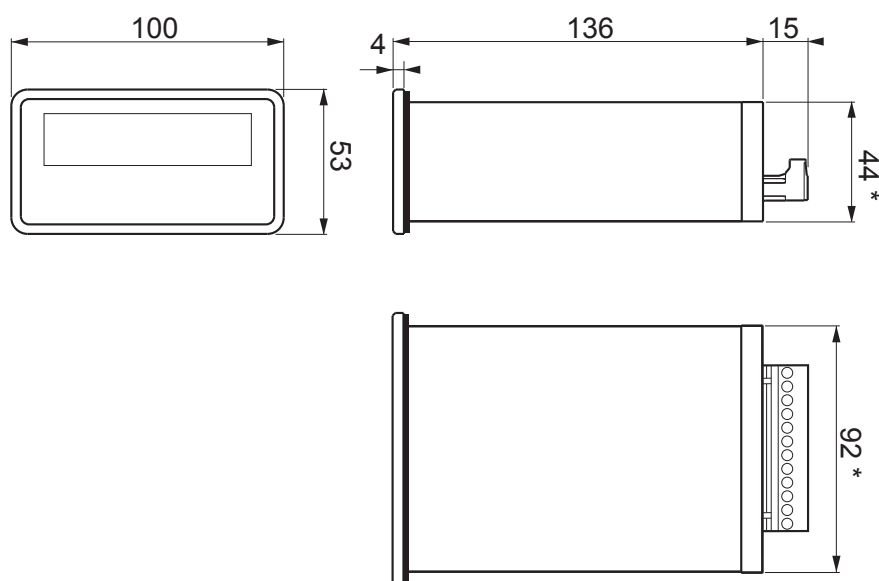

\* Dima di foratura (lxh) - 92 x 44 mm

## DGTP | 1 CANALE

CON PROFIBUS INTEGRATO



OMOLOGATO  
OIML



### Caratteristiche principali

Caratteristiche tecniche			
Numero di bilance / canali		1 (fino a 4 su richiesta)	
Calibrazione		Elettronica (Teorica)	Calibrazione reale con pesi campione
Velocità di conversione		Fino a 400 Hz	
Visualizzazione		0...800.000	
Numero massimo di celle di carico		Fino a 16 x 350 Ω	
Sensibilità minima	Alta risoluzione	0,01 μV/d	
	Per uso in rapporto con terzi	0,3 μV/e	
Numero di divisioni per uso in rapporto con terzi		Fino a 10.000e o multicampo 2 x 3.000e	
Tensione di alimentazione cella di carico		5 V	
Porte di comunicazione		Vedi tabella versioni	
Protocolli di comunicazione		Modbus RTU, ASCII	
Velocità di comunicazione	Su porta seriale		Su Fieldbus
	Fino a 325 Hz		Fino a 16 Hz
Programmi PC per configurazione		DiniTools	
Display		LED rossi 20 mm, 6 caratteri	
Tastiera		Meccanica a 5 tasti, impermeabile	
Scocca		ABS	
Alimentazione		12÷24 Vdc, 5 W	
Campo di temperatura di lavoro	Uso interno	Omologato	Umidità
	-20 °C ... +60 °C	-10 °C ... +40 °C	85 %

Certificazioni	Tipo	Descrizione
2014/30/EU EMC	Elettrico	EN 61000-6-2 : 2005
		EN 61000-6-4 : 2007+A1 : 2011
		EN 61326-1 : 2013 EN 61326-1 : 2013
		EN 55011 : 2009+A1 : 2010 EN 55011 : 2009+A1 : 2010
2014/35/EU LVD	Elettrico	EN 61010-1 : 2010
2011/65/EU (RoHS)	Elettrico	EN 50581 : 2012
OIML R61 - MID	Metrologico	AWI - Macchina a riempimento automatico
OIML R51 - MID	Metrologico	AWI - Checkweighers
OIML R76	Metrologico	NAWI - Trasmettitore di peso
Certificato di esame UE del tipo (2014/31/EU)	Metrologico	NAWI - Trasmettitore di peso

Uscita analogica	
Configurazione	0÷5 Vdc, 0÷10 Vdc, 0÷20 mA, 4÷20 mA
Risoluzione	16 bit
Velocità di conversione	0,1 s

Ingressi / uscite digitali	V	I
2 Ingressi digitali	12÷24 Vdc	5÷20 mA
6 Uscite digitali	48 Vac 60 Vdc	150 mA

## Codici versioni

Bus di campo	Uscita analogica	Modbus RTU	RS485	RS232	2 IN / 2 OUT	Codice	
		•	•	•	•	DGTP	
	•	•	•	•	•	DGTPAN	
Profibus			•	•	•	DGTPPB-1	

Opzioni e accessori principali (per la lista completa visitare il sito [www.diniargeo.com](http://www.diniargeo.com))

	Descrizione	Codice	
ALIMENTAZIONE	 Alimentatore 12 Vdc per barra DIN. Ingresso 110/240 Vac. Certificato CE e UL. <b>Non compatibile con BOX2121S.</b>	MDR2012	

## Disegno tecnico (mm)

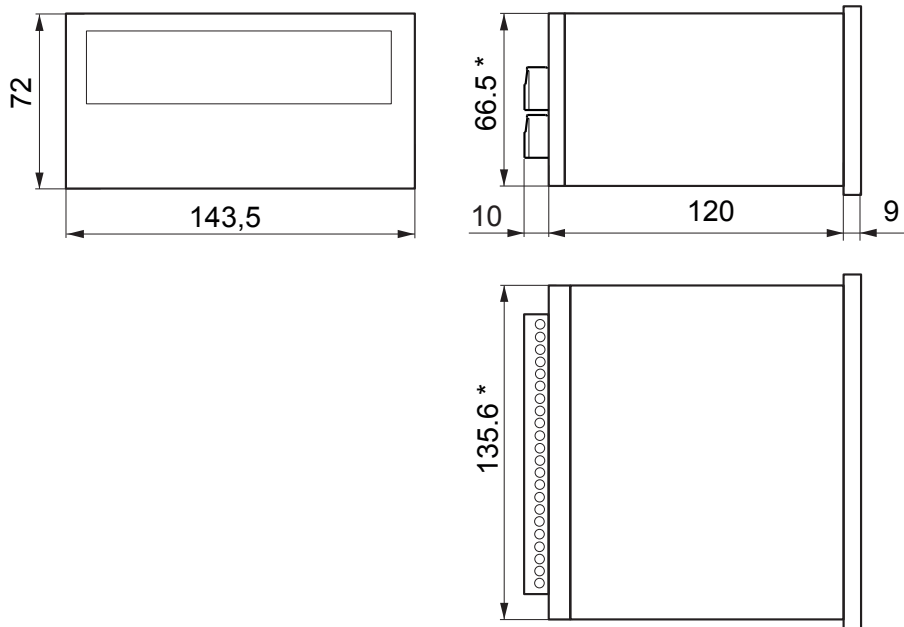

\* Dima di foratura (l x h) - 135,6 x 66,5 mm



## DGTQ | 1 CANALE

CON PROFIBUS INTEGRATO



OMOLOGATO  
OIML



FINO A 4  
BILANCE

### Caratteristiche principali

Caratteristiche tecniche			
Numero di bilance / canali		1 (fino a 4 su richiesta)	
Calibrazione		Elettronica (Teorica)	Calibrazione reale con pesi campione
Velocità di conversione		Fino a 400 Hz	
Visualizzazione		0...800.000	
Numero massimo di celle di carico		Fino a 8 x 350 Ω	
Sensibilità minima	Alta risoluzione	0,01 μV/d	
	Per uso in rapporto con terzi	0,3 μV/e	
Numero di divisioni per uso in rapporto con terzi		Fino a 10.000e o multicampo 2 x 3.000e	
Tensione di alimentazione cella di carico		5 V	
Porte di comunicazione		Vedi tabella versioni	
Protocolli di comunicazione		Modbus RTU, ASCII	
Velocità di comunicazione	Su porta seriale		Su Fieldbus
	Fino a 325 Hz		Fino a 16 Hz
Programmi PC per configurazione		DiniTools	
Display		LED rossi 8 mm, 6 caratteri	
Tastiera		Meccanica a 5 tasti, impermeabile	
Scocca		ABS	
Alimentazione		12÷24 Vdc, 5 W	
Campo di temperatura di lavoro	Uso interno	Omologato	Umidità
	-20 °C ... +60 °C	-10 °C ... +40 °C	85 %

Certificazioni	Tipo	Descrizione
2014/30/EU EMC	Elettrico	EN 61000-6-2 : 2005
		EN 61000-6-4 : 2007+A1 : 2011
		EN 61326-1 : 2013 EN 61326-1 : 2013
		EN 55011 : 2009+A1 : 2010 EN 55011 : 2009+A1 : 2010
2014/35/EU LVD	Elettrico	EN 61010-1 : 2010
2011/65/EU (RoHS)	Elettrico	EN 50581 : 2012
OIML R61 - MID	Metrologico	AWI - Macchina a riempimento automatico
OIML R51 - MID	Metrologico	AWI - Checkweighers
OIML R76	Metrologico	NAWI - Trasmettitore di peso
Certificato di esame UE del tipo (2014/31/EU)	Metrologico	NAWI - Trasmettitore di peso



Uscita analogica	
Configurazione	0÷5 Vdc, 0÷10 Vdc, 0÷20 mA, 4÷20 mA
Risoluzione	16 bit
Velocità di conversione	0,1 s

ingresso / uscita digitale	V	I
2 Ingressi digitali	12÷24 Vdc	5÷20 mA
2 Uscite digitali (fino a 6 con opzione)	48 Vac 60 Vdc	150 mA

## Codici versioni

Bus di campo	Uscita analogica	Modbus RTU	RS485	RS232	2 IN / 2 OUT	Codice	
		•	•	•	•	DGTQ	
	•	•	•	•	•	DGTQAN	
Profibus			•	•	•	DGTQPB-1	

Opzioni e accessori principali (per la lista completa visitare il sito [www.diniargeo.com](http://www.diniargeo.com))

		Descrizione	Codice	
ALIMENTAZIONE		Alimentatore 12 Vdc per barra DIN. Ingresso 110/240 Vac. Certificato CE e UL. <b>Non compatibile con BOX2121S.</b>	MDR2012	
USCITA		Set di 4 uscite optoisolate (montaggio e pressacavo esclusi).	C4OUT	

## Disegno tecnico (mm)

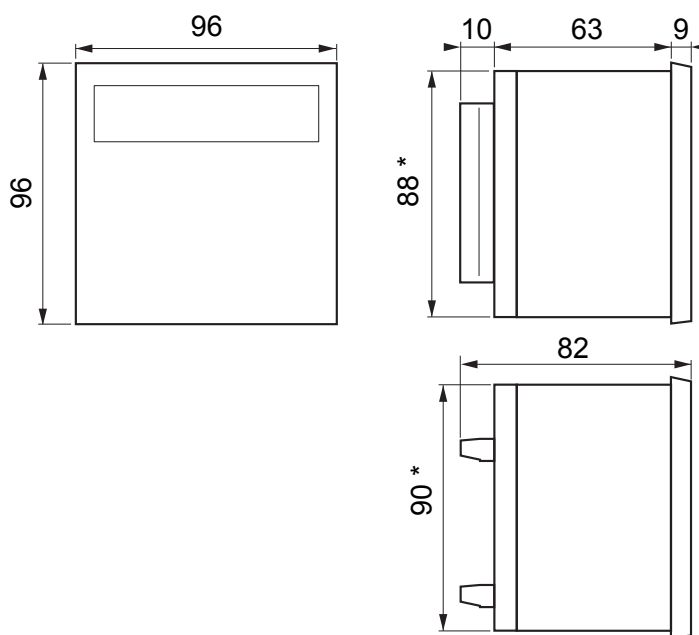

\* Dima di foratura (l x h) - 90 x 88,6 mm

## DGT20 | 1 CANALE

CON BUS DI CAMPO & WEB SERVER INTEGRATI



### Caratteristiche principali

Caratteristiche tecniche			
Numero di bilance / canali	1 (fino a 4 su richiesta)		
Calibrazione	Elettronica (Teorica)	Calibrazione reale con pesi campione	Tramite Web server
Velocità di conversione	Fino a 400 Hz		
Visualizzazione	0...800.000		
Numero massimo di celle di carico	Fino a 8 x 350 Ω		
Sensibilità minima	Alta risoluzione	0,01 μV/d	
	Per uso in rapporto con terzi	0,3 μV/e	
Numero di divisioni per uso in rapporto con terzi	Fino a 10.000e o multicampo 2 x 3.000e		
Tensione di alimentazione cella di carico	5 V		
Porte di comunicazione	Vedi tabella versioni		
Protocolli di comunicazione	Modbus RTU, ASCII o bus di campo		
Velocità di comunicazione	Su porta seriale	Su Fieldbus	
	Fino a 325 Hz	Fino a 16 Hz	
Web server	Incluso nella versione con bus di campo, vedi tabella versioni		
Programmi PC per configurazione	DiniTools		
Display	LED rossi con 6 caratteri da 20mm e 6 LED per mostrare le funzioni attive		
Tastiera	Meccanica a 5 tasti, impermeabile		
Scocca	Pannello in alluminio, involucro in acciaio Inox. Staffa da muro inclusa.		
Alimentazione	12÷24 Vdc, 5 W. Alimentatore incluso.		
Campo di temperatura di lavoro	Uso interno	Omologato	Umidità
	-20 °C / +60 °C	-10 °C / +40 °C	85 %

Certificazioni	Tipo	Descrizione
2014/30/EU EMC	Elettrico	EN 61000-6-2 : 2005
		EN 61000-6-4 : 2007+A1 : 2011
		EN 61326-1 : 2013 EN 61326-1 : 2013
		EN 55011 : 2009+A1 : 2010 EN 55011 : 2009+A1 : 2010
2014/35/EU LVD	Elettrico	EN 61010-1 : 2010
2011/65/EU (RoHS)	Elettrico	EN 50581 : 2012
OIML R61 - MID	Metrologico	AWI - Macchina a riempimento automatico
OIML R51 - MID	Metrologico	AWI - Checkweighers
OIML R76	Metrologico	NAWI - Trasmettitore di peso
Certificato di esame UE del tipo (2014/31/EU)	Metrologico	NAWI - Trasmettitore di peso

Uscita analogica	
Configurazione	0÷5 Vdc, 0÷10 Vdc, 0÷20 mA, 4÷20 mA
Risoluzione	16 bit
Velocità di conversione	0,1 s

Ingressi / uscite digitali	V	I
2 Ingressi digitali	12÷24 Vdc	5÷20 mA
2 Uscite digitali	48 Vac 60 Vdc	150 mA

## Codici versioni

Bus di campo	Uscita analogica	Modbus RTU	RS485	RS232	2 IN / 2 OUT	Web server	Codice	
		•	•	•	•		DGT20	
	•	•	•	•	•		DGT20AN	
PROFINET				•	•	•	DGT20PRONET	
EtherNet/IP				•	•	•	DGT20ETHIP	
Modbus TCP/IP				•	•	•	DGT20MODTCP	
EtherCAT				•	•		DGT20ETHCAT	
Profibus				•	•		DGT20PB-1	
CANopen				•	•		DGT20COPEN	
DeviceNet				•	•		DGT20DEVNET	

## Opzioni e accessori principali *(per la lista completa visitare il sito [www.diniargeo.com](http://www.diniargeo.com))*

	Descrizione	Codice	
<b>STAFFE DI SUPPORTO</b>	 Kit per installazione a pannello.	<b>DGTSTF</b>	

## Disegno tecnico (mm)

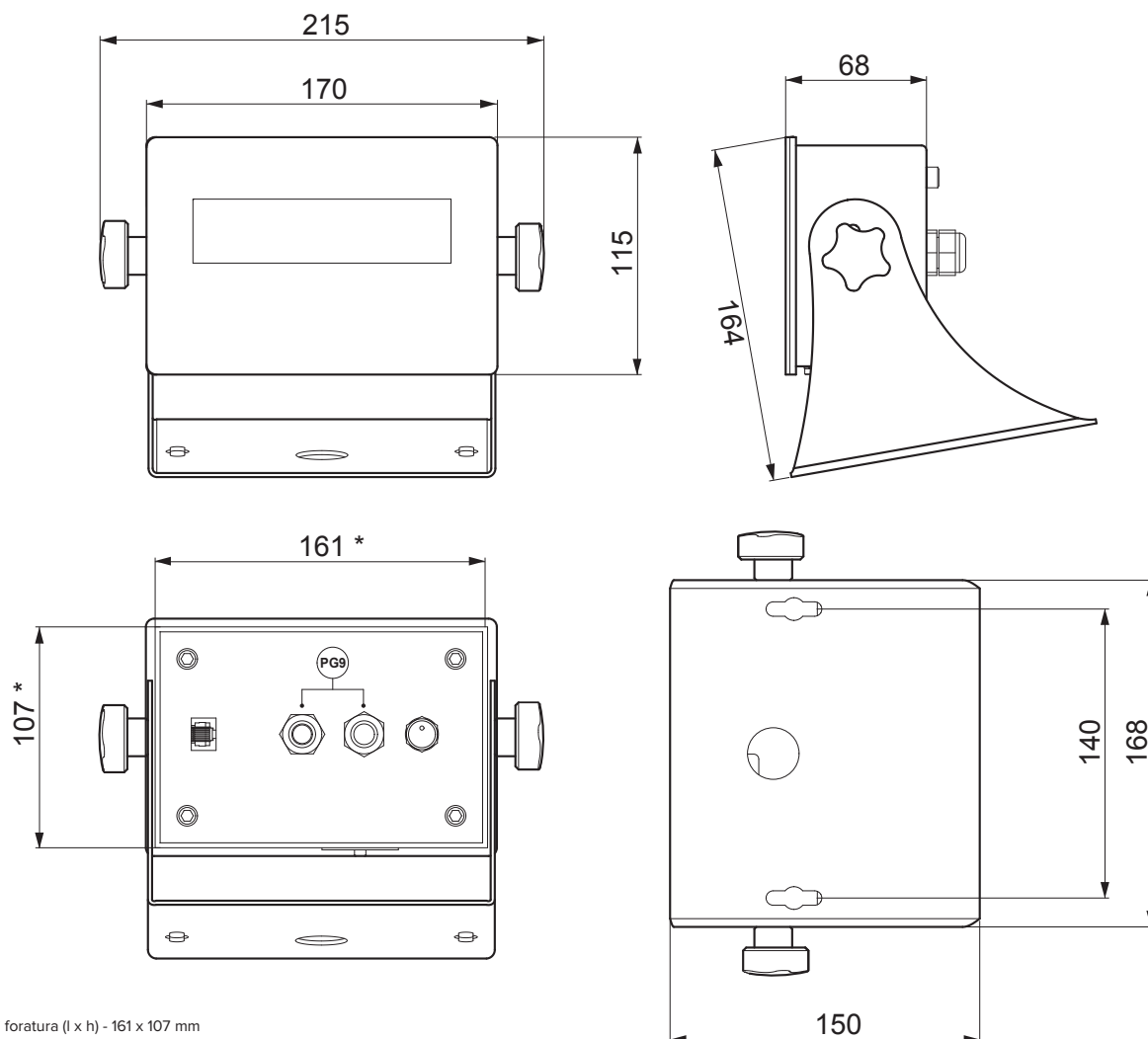

\* Dima di foratura (l x h) - 161 x 107 mm

**DGT20I** | 1 CANALE



Caratteristiche principali

Caratteristiche tecniche			
Numero di bilance / canali	1 (fino a 4 su richiesta)		
Calibrazione	Elettronica (Teorica)	Calibrazione reale con pesi campione	
Velocità di conversione	Fino a 400 Hz		
Visualizzazione	0...800.000		
Numero massimo di celle di carico	Fino a 8 x 350 Ω		
Sensibilità minima	Alta risoluzione	0,01 μV/d	
	Per uso in rapporto con terzi	0,3 μV/e	
Numero di divisioni per uso in rapporto con terzi	Fino a 10.000e o multiscampo 2 x 3.000e		
Tensione di alimentazione cella di carico	5 V		
Porte di comunicazione	Vedi tabella versioni		
Protocolli di comunicazione	Modbus RTU, ASCII o bus di campo		
Velocità di comunicazione	Su porta seriale	Su Fieldbus	
	Fino a 325 Hz	Fino a 16 Hz	
Programmi PC per configurazione	DiniTools		
Display	LED rossi 6 caratteri da 20 mm e 6 LED per mostrare le funzioni attive		
Tastiera	Meccanica a 5 tasti, impermeabile		
Indice di protezione IP	IP68		
Scocca	Involucro completamente in acciaio Inox AISI 304. Staffa da muro inclusa.		
Alimentazione	12÷24 Vdc, 5 W. Alimentatore incluso.		
Campo di temperatura di lavoro	Uso interno	Omologato	Umidità
	-20 °C / +60 °C	-10 °C / +40 °C	85 %

Certificazioni	Tipo	Descrizione
2014/30/EU EMC	Elettrico	EN 61000-6-2 : 2005
		EN 61000-6-4 : 2007+A1 : 2011
		EN 61326-1 : 2013 EN 61326-1 : 2013
		EN 55011 : 2009+A1 : 2010 EN 55011 : 2009+A1 : 2010
2014/35/EU LVD	Elettrico	EN 61010-1 : 2010
2011/65/EU (RoHS)	Elettrico	EN 50581 : 2012
OIML R61 - MID	Metrologico	AWI - Macchina a riempimento automatico
OIML R51 - MID	Metrologico	AWI - Checkweighers
OIML R76	Metrologico	NAWI - Trasmettitore di peso
Certificato di esame UE del tipo (2014/31/EU)	Metrologico	NAWI - Trasmettitore di peso

Uscita analogica	
Configurazione	0÷5 Vdc, 0÷10 Vdc, 0÷20 mA, 4÷20 mA
Risoluzione	16 bit
Velocità di conversione	0,1 s

Ingressi / uscite digitali	V	I
2 Ingressi digitali	12÷24 Vdc	5÷20 mA
2 Uscite digitali	48 Vac 60 Vdc	150 mA

## Codici versioni

Bus di campo	Uscita analogica	Modbus RTU	RS485	RS232	2 IN / 2 OUT	Presse 230V	Codice	
		•	•	•	•		DGT20I-1	
		•	•	•	•	•	DGT20IPW	
	•	•	•	•	•		DGT20IAN-1	

## Opzioni e accessori principali *(per la lista completa visitare il sito [www.diniargeo.com](http://www.diniargeo.com))*

	Descrizione	Codice	
<b>STAFFE DI SUPPORTO</b>	 Kit di installazione a pannello.	<b>DGT20ISTF</b>	

## Disegno tecnico (mm)

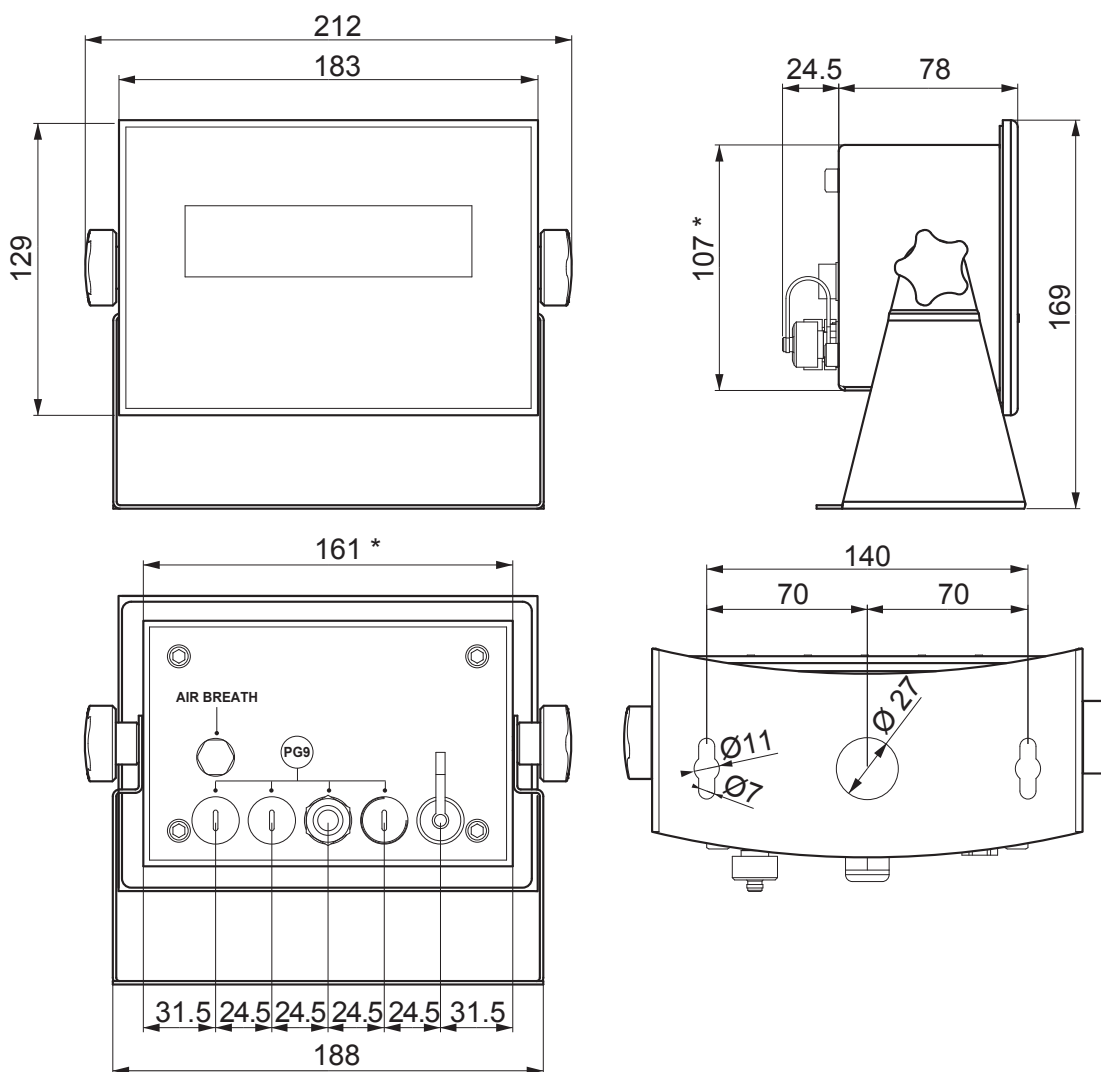

\* Dima di foratura (l x h) - 161 x 107 mm



## CONDIZIONI GENERALI DI VENDITA E GARANZIA

I Prezzi di vendita sono sempre al netto di IVA, a carico dell'acquirente.

### GARANZIA / ASSISTENZA TECNICA - MONTAGGIO

La garanzia è di 24 mesi dalla consegna, con esclusione di parti classificate come materiale di consumo come: testine di stampa, batterie, memorie di massa (SD, USB, etc.), ruote e motori elettrici. La garanzia su questo materiale di consumo è di 3 mesi.

La garanzia è riferita al guasto derivante da eventuale difetto di costruzione o vizio materiale del prodotto fornito e copre il costo della mano d'opera e dei componenti sostituiti. Il prodotto deve essere inviato nel suo imballo originale con trasporto a carico del mittente, presso la sede Dini Argeo.

Se l'intervento è richiesto presso il luogo di utilizzo, saranno a carico del richiedente le spese per la trasferta del tecnico. Sono a carico di Dini Argeo la mano d'opera per la riparazione ed il costo di eventuali componenti sostituiti.

La garanzia non trova applicazione per i guasti derivanti da uso improprio e inosservanza delle istruzioni di funzionamento, fenomeno elettrico, manomissione, tentativo di riparazione non autorizzato, collegamenti ad altre apparecchiature o rimozione degli elementi identificativi del prodotto (numero di serie, etichetta, etc.). È escluso qualsiasi indennizzo per danni, diretti o indiretti, provocati all'utente dal mancato o parziale funzionamento degli strumenti od impianti venduti, anche se durante il periodo di garanzia. La garanzia sulle celle di carico esclude i danni da urti e sovraccarichi (il caso di sovraccarico è evidente se misurando il segnale di uscita della cella, alimentata e senza carico, si rileva una tensione di uscita superiore a 1 mV).

### RIPARAZIONI - RESI MERCE - RMA

Le riparazioni presso sede Dini Argeo vengono effettuate alle tariffe orarie in vigore e sulla base dei prezzi indicati nel listino ricambi. Se è necessario preventivo di riparazione prima di procedere, il richiedente dovrà farne esplicita richiesta al momento dell'invio del materiale da riparare. In questo caso la riparazione sarà effettuata dopo l'accettazione del preventivo di spesa compilato dal servizio tecnico Dini Argeo.

L'assistenza tecnica e/o il montaggio presso domicilio cliente possono essere effettuati dopo accordi telefonici con il servizio tecnico e/o commerciale Dini Argeo con conferma scritta per accettazione delle condizioni in vigore.

La riparazione dei prodotti Dini Argeo deve essere richiesta inviando l'apposito modulo di richiesta RMA (Return Material Authorisation). Ricevuto il modulo, il reparto Assistenza Tecnica provvederà a comunicare al richiedente il numero di RMA che andrà indicato sul documento accompagnatorio al prodotto. Per utilizzare il servizio è sufficiente accedere all'area riservata clienti e compilare il form on-line per l'invio del materiale in riparazione.

La restituzione dei prodotti è accettata solo se preventivamente concordata e confermata dall'ufficio commerciale Dini Argeo.

### TRASPORTO E IMBALLO

Resa della merce franco sede Dini Argeo. I rischi di trasporto, perdita e/o danno della merce, sono a carico dell'acquirente anche nel caso in cui la merce viaggi f.co destino. Sono disponibili i trasporti a mezzo corrieri convenzionati con Dini Argeo.

I prezzi indicati sono comprensivi di imballo in cartone fino a dimensioni di 680 x 520 x 320 mm. Sono disponibili imballi di dimensioni superiori con utilizzo di pallets.

### FATTURAZIONE MINIMA / PAGAMENTO / ALTRE CONDIZIONI

Per ordini con importi inferiori a 50 Euro, i prezzi sono da intendersi al netto di sconti.

In caso di ritardato pagamento, verranno addebitate eventuali spese di incasso e gli interessi di mora ad un tasso annuo uguale al "prime rate" maggiorato di 5 punti percentuali.

In nessun caso eventuali contestazioni o reclami potranno autorizzare l'acquirente a ritardare o sospendere i pagamenti.

I prezzi di vendita sono considerati accettati da Dini Argeo solo dopo conferma scritta da parte di Dini Argeo dell'ordine di acquisto e fatto salvo il venduto.

Dini Argeo si riserva il diritto di proprietà sul materiale consegnato fino all'avvenuto pagamento della merce da parte del cliente. Per ogni eventuale controversia in merito alla fornitura dei prodotti la legge applicabile è quella Italiana ed il foro competente è quello di Modena.







Dini Argeo dealer network:  
over 3500 partners  
in more than 85 countries across the world

“YOUR WORLDWIDE PARTNER  
FOR WEIGHING”



A RICE LAKE WEIGHING SYSTEMS COMPANY

#### COMPANY HEADQUARTERS

Via Della Fisica, 20  
41042 Spezzano di Fiorano Modena • Italy  
Tel. +39.0536 843418

#### SERVICE ASSISTANCE

Via Dell'Elettronica, 15  
41042 Spezzano di Fiorano Modena • Italy  
Tel. +39.0536 921784

#### OTHER DINI ARGEO LOCATIONS

DINI ARGEO WEIGHING INSTRUMENTS Ltd  
China

DINI ARGEO UK Ltd  
United Kingdom

DINI ARGEO FRANCE sarl  
France

DINI ARGEO GMBH  
Germany

DINI ARGEO OCEANIA  
Australia

## PERCHÉ SCEGLIERE DINI ARGEO?



#### ASSISTENZA E SPEDIZIONI IN TUTTO IL MONDO

Gruppo internazionale  
con sedi in America,  
Europa, India, Cina,  
Messico e Oceania,  
oltre 900 dipendenti  
e una rete di partner  
specializzati in 130  
paesi nel mondo.



#### PRONTA CONSEGNA

Dini Argeo tiene  
sempre in magazzino  
sistemi completi che  
possono essere spediti  
velocemente.



#### MADE IN ITALY

Le soluzioni di pesatura  
Dini Argeo sono  
realizzate in Italia e  
garantiscono i più alti  
standard di qualità.

SALES SERVICE AND TECHNICAL ASSISTANCE

Mod **LCELL-CIT**

P/N   
LCELL-CIT

Sn   
NOSN

  
LCELL-CIT/NOSN

Rev. 26.01.2022